

TESLA

TESLA RoboStar iQ300

**Vážený zákazníku,
děkujeme, že jste si vybral TESLA RoboStar iQ300.**

Před použitím robotického vysavače si prosím důkladně pročtěte pravidla bezpečného používání a dodržujte všechna běžná bezpečnostní pravidla.

- **před použitím si důkladně pročtěte celý návod k použití**
- **tento uživatelský návod si uschovejte**
- **dodržujte pravidla uvedená v tomto návodu, pro snížení rizika poškození robotického vysavače nebo pro případ vašeho zranění**

DŮLEŽITÉ BEZPEČNOSTNÍ UPOZORNĚNÍ

Tento přístroj je složitě elektromechanické zařízení, věnujte prosím pozornost těmto pokynům:

- Přístroj je určen pouze pro vnitřní použití při pokojové teplotě (max. 40°C).
- Používejte vysavač co nejčastěji pro maximální úklidový čistící efekt.
- Před použitím se ujistěte, že je zásobník na nečistoty a filtr správně nainstalován.
- Používejte pouze originální příslušenství, které je určeno k tomuto modelu.
- K nabíjení používejte pouze příslušenství dodávané výrobcem robotického vysavače. Použití neoriginálního příslušenství může vést k poškození robotického vysavače, zásahu elektrickým proudem nebo i požáru.
- Nedotýkejte se částí, které jsou připojeny do elektrické sítě, pokud máte mokré ruce.
- Nenechávejte přístroj bez dozoru v přítomnosti dětí, nepoužívejte jej v místosti kde spí malé dítě.
- Nedovoľte používat robotický vysavač dětem a to ani za dohledu dospělé osoby.
- Nesedejte si na robotický vysavač, ani na něj nepokládejte jiné předměty.
- Nepoužívejte přístroj, pokud je poškozen přírodní elektrický kabel.
- Neotvírejte a neopravujte přístroj, vystavujete se tak nebezpečí poranění elektrickým proudem a ztrátě záruky.
- Nepoužívejte přístroj, pokud máte mokré ruce nebo nohy.
- Uchovávejte jej z dosahu hořlavých a těkavých látek.
- Nepoužívejte přístroj v příliš teplém, prašném nebo vlhkém prostředí.
- Zabraňte působení sálavého tepla na plastový povrch přístroje.
- Nepoužívejte jej v blízkosti předmětů s vodou, která by jej mohla poškodit, např. převržením nádoby s vodou.
- Zabraňte potřísnění vysavače nebo jeho vnitřní části tekutinou, která by jej mohla poškodit.
- Nečistěte vysavač vodou.
- Vysavač není vodotěsný.
- Nepoužívejte vysavač na mokré podlaze.
- Nevysávejte tekutiny, hořící cigarety, zápalky, hořlavé látky, střepy, ostré předměty, mouku, cement, omítku, hřebíky, sypké materiály, větší kusy papíru, plastové sáčky nebo jiné předměty, které mohou vysavač poškodit
- Při vysávání může dojít k nabití elektrostatickým nábojem, který může být uživateli nebezpečný.
- Informujte o používání vysavače také spolubydlící pro případ zabránění zranění.
- Nepoužívejte robotický vysavač, pokud je jeho sběrný koš plný.

- Robotický vysavač není určen k použití na vyvýšených místech bez bariér – vestavěné patro, schodiště, balkon, nábytek a další. Přístroj je vybaven čidly proti pádu, ale mohou nastat okolnosti, kdy kontrolní systém vyhodnotí situaci chybně (znečištěné čidlo, aktuální porucha čidla, odlesk světla, zachycená nečistota aj.) a pádu nezabrání (nezastaví přístroj). V těchto případech nemůže prodávající uznat případné nároky kupujícího za takto způsobené poškození přístroje.
- Výrobce a dovozce do Evropské Unie neodpovídá za škody způsobené provozem přístroje jako např. poranění, opaření, požár, zranění, znehodnocení dalších věcí apod.

OBSAH BALENÍ

Zkontrolujte pečlivě, že jste vybalili všechno dodávané příslušenství, doporučujeme vám ponechat si během záruční doby originální papírovou krabici, uživatelský manuál a balicí materiál.

POPIS

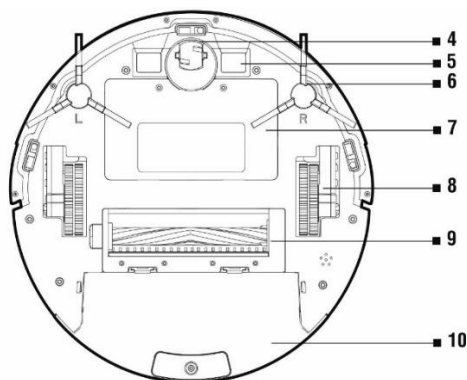
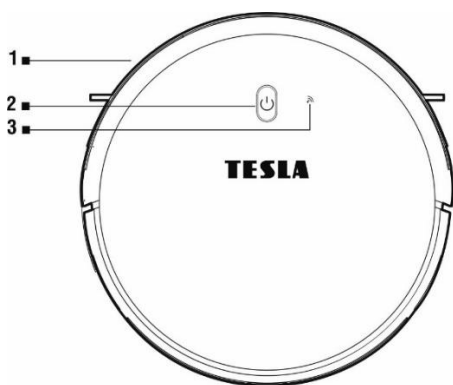

- 1 Přední nárazník
- 2 Ovládací tlačítko
- 3 WiFi indikátor
- 4 Přední pojezdové kolečko
- 5 Nabíjecí konektory

- 6 Boční čistící kartáček
- 7 Kryt baterie
- 8 Pojezdové kolečko
- 9 Středový čistící kartáček
- 10 Zásobník na nečistoty/Zásobník na vodu



- 1 Tlačítko pro vyjmutí nádoby z vysavače
- 2 Napájecí konektor
- 3 Hlavní spínač

ZÁSOBNÍK NA NEČISTOTY

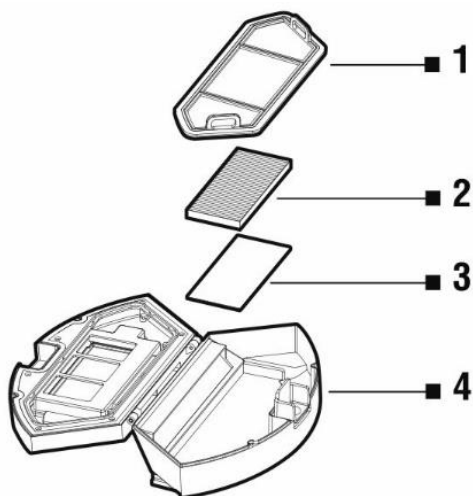

- 1 Primární filtr
- 2 HEPA filtr
- 3 Pěnový filtr
- 4 Kryt nádoby na nečistoty

ZÁSOBNÍK NA VODU

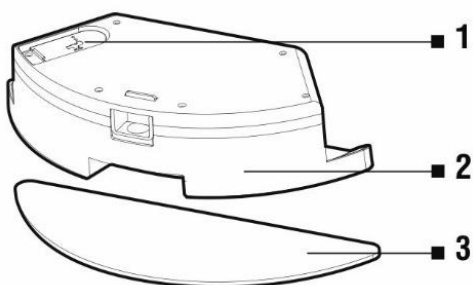

- 1 Gumový uzávěr
- 2 Zásobník na vodu
- 3 Mopovací tkanina

NABÍJECÍ ZÁKLADNA

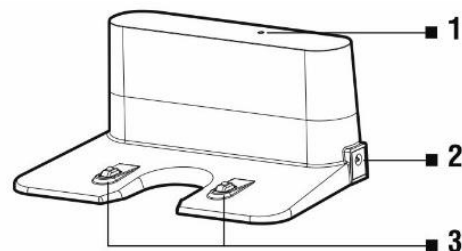

- 1 Indikátor připojení napájení
- 2 Vstup pro nabíjení 230 V
- 3 Nabíjecí konektory

DÁLKOVÉ OVLÁDÁNÍ

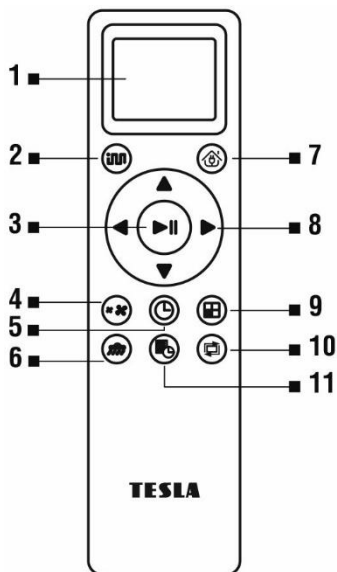

- 1 Displej
- 2 SMART (inteligentní) úklid
- 3 Spuštění/Zastavení úklidu
- 4 Nastavení sacího výkonu
- 5 Nastavení času
- 6 Mopování vodou
- 7 Návrat do nabíjecí stanice
- 8 Směrová tlačítka
- 9 Smart úklid s maximálním výkonem
- 10 Úklid podél stěn
- 11 Plánovaný úklid

PŘED PRVNÍM ÚKLIDEM

- Před začátkem úklidu připravte místnost tak, aby na podlaze nezůstaly předměty, které mohou bránit provozu vysavače (větší papíry, kabely, nálepky, malé předměty, nevhodně umístěný koberec apod.). Odsuňte židle a další větší předměty tak, aby mohl robotický vysavač bez problémů dosáhnout i na nepřístupná místa.
- Odstraňte také předměty, které může provoz robotického vysavače poškodit.
- Koberce je potřeba při vytírání zajistit tak, aby na něj robot během úklidu nenajel. Pokud je na vysavači nainstalován mopovací modul se zásobníkem na vodu, mohlo by dojít k přerušení úklidu, případně nežádoucímu promočení koberce.
- Přímé sluneční světlo může způsobit sníženou citlivost infračervených snímačů vysavače, zabraňte prosím jeho přímému svitu.
- Černý nábytek nemusí být správně detekován vzhledem k fyzikální povaze infračervených snímačů. Může proto dojít k mírnému nárazu, který bude utlumen předním nárazníkem.
- Horní kryt vysavače je z tvrzeného skla. Ačkoli je tvrzené sklo bezpečnější a silnější než standardní sklo, zacházejte s ním prosím opatrně, aby nedošlo k jeho poškrábání nebo rozbití.

Ideální umístění nabíjecí stanice

Před přední stranou nesmí být žádné překážky do vzdálenosti 2 metrů, po stranách do vzdálenosti 1 metr. Podmínkou je rovný povrch, doporučujeme stanici přilepit ke stěně nebo podlaze oboustrannou lepicí páskou, aby se pevně zafixovala její poloha. Napájecí kabel umístěte tak, aby se nezamotal do čistících kartáčů. V oblasti nabíjecí základny 15 cm nad zemí nemůže být umístěno zrcadlo nebo jiné objekty se silným odrazem. Základna by neměla být vystavena přímému slunečnímu záření.

1. Vložte baterie do dálkového ovládání, dbejte na dodržení správné polariry.
2. Nasadte čisticí kartáčky, levý (L) a pravý (R) dle označení.
3. Připojte nabíjecí stanici s pomocí 230 V napájecí adaptéru do elektrické zásuvky
4. Umístěte vysavač do nabíjecí stanice a baterie vysavače se začne automaticky nabíjet.

PRVNÍ SPUŠTĚNÍ



SMART (inteligentní) ÚKLID

1. Jedná se o nejpoužívanější způsob úklidu. Přístroj využívá pokročilou gyroskopickou navigaci a pohybuje se tak po úklidové trase, která je optimalizovaná pro co nejlepší vyčištění podlahy.
2. Zapněte robotický vysavač přepnutím „Hlavního spínače (3)“.



Zapnutí: přepněte spínací tlačítko do pozice **ON (I)**

Vypnutí: přepněte spínací tlačítko do pozice **OFF (o)**

3. Během nabíjení pomalu problikává tlačítko , při úplném nabití baterie toto tlačítko přestane blikat.
4. Stiskněte tlačítko  na robotickém vysavači nebo stiskněte na dálkovém ovládání tlačítko „2“ nebo „3“. Při spuštění úklidu by se měl vysavač vždy nacházet v nabíjecí stanici.
5. Pro přerušení úklidu/zastavení robotického vysavače stiskněte tlačítko  nebo stiskněte na dálkovém ovládání tlačítko „3“.



ÚKLID MÍSTA

Umístěte robotický vysavač na místo, které chcete uklidit a v aplikaci pro mobilní telefon vyberte „Úklid místa“.

SMART ÚKLID S MAXIMÁLNÍM VÝKONEM



Stiskněte tlačítko  na dálkovém ovladači. Robotický vysavač spustí SMART úklid s maximálním výkonem sání.

NASTAVENÍ ČASU

Stisknutím tlačítka  na dálkovém ovladači vstupte do režimu „Nastavení času“. Nejdříve nastavte hodinu tlačítky \wedge a \vee . Poté stiskněte tlačítko $>$ a stejným způsobem nastavte minuty. Nastavené hodnoty potvrďte stisknutím tlačítka .

PLÁNOVÁNÍ ÚKLIDU

Robotický vysavač lze naprogramovat tak, aby uklízel automaticky jednou denně vždy v určenou dobu, a to i tehdy, pokud není nikdo doma.

Stiskněte tlačítko  na dálkovém ovladači. Nejdříve nastavte hodinu tlačítky \wedge a \vee . Poté stiskněte tlačítko $>$ a stejným způsobem nastavte minuty. Nastavené hodnoty potvrďte stisknutím tlačítka . Robotický vysavač bude vysávat každý den v čase, který jste nastavili. Pro zrušení naplánovaného úklidu stiskněte tlačítko  na 3 sekundy. Pokud robotický vysavač vypnete Hlavním vypínačem na straně bude váš plánovaný úklid vymazán.

NÁVRAT DO NABÍJECÍ STANICE

Po stisknutí tlačítka  na dálkovém ovládání vyhledá robotický vysavač nabíjecí stanici a začne se automaticky nabíjet.

MAGNETICKÁ PÁSKA



Pokud chcete zabránit úklidu vybrané části, použijte magnetickou pásku, která je součástí balení TESLA RoboStar iQ300. Před spuštěním úklidu ji položte nebo ještě lépe přilepte (oboustrannou lepicí páskou) tam, kde nechcete, aby robotický vysavač zajížděl. Můžete tak například zabránit průjezdu do vedlejší místnosti, zabránit najetí na koberec s vysokým chlupem, ochránit křehké předměty apod.

OVLÁDÁNÍ ROBOTICKÉHO VYSAVAČE S POMOCÍ SMARTPHONE

1. Vypněte robotický vysavač „Hlavním vypínačem (3)“ na boku zařízení.
2. Nainstalujte si do svého smartphone aplikaci pro ovládání robotického vysavače a následujte průvodce pro propojení vašeho smartphone a robotického vysavače.

Android: vyhledejte v Google Play „TESLA RoboStar iQ300“

Apple: vyhledejte v Apple Store „TESLA RoboStar iQ300“

3. Připojte svůj mobilní telefon k vaší WiFi síti a zapněte GPS.
4. Vytvořte si svůj účet a následujte pokyny.
5. V aplikaci klikněte na „+“ a v seznamu zařízení vyberte „TESLA RoboStar iQ300“.
6. Vyberte vaši WiFi síť (váš WiFi router) a zadejte heslo pro připojení k této WiFi síti.
7. Zapněte robotický vysavač „Hlavním vypínačem (3)“ na boku zařízení.
8. Stiskněte horní tlačítko  na 3 sekundy. Ozve se zvukový signál a WiFi indikátor  na robotickém vysavači začne blikat.
9. Stiskněte tlačítko „Další“ a robotický vysavač začne proces spárování s WiFi sítí.
10. Po úspěšném dokončení spárování můžete ovládat vybrané funkce robotického vysavače vašim mobilním telefonem.

ŘEŠENÍ PROBLÉMŮ S APLIKACÍ

- Ujistěte se, že je pokrytí WiFi signálem pro váš smartphone a robotický vysavač kvalitní a dostatečně silné. První nastavení proveďte robotického vysavače v blízkosti vašeho WiFi routeru.
- Ujistěte se, že je zapnuto GPS ve vašem smartphone.
- Ujistěte se, že aplikace třetí strany (VPN, antivirus, firewall apod.) neblokuje přístup k vašemu mobilnímu telefonu.
- Vyzkoušejte se připojit k jinému WiFi routeru nebo WiFi Hotspotu v jiném mobilním telefonu, abyste vyloučili chybu na straně připojení k internetu.

- K vašemu WiFi routeru máte připojeno příliš mnoho zařízení nebo je možnost připojení nového zařízení k němu blokována.
- Resetujte WiFi router.
- Někdy je možné se během pokusu o spojení s robotickým vysavačem ručně připojit k jeho WiFi síti, označenou „ROBOT###“.

Poznámka: Ujistěte se, že je nabíjecí stanice v dosahu kvalitního a silného WiFi signálu z vašeho WiFi routeru, takže se může během nabíjení připojit k WiFi síti. Robotický vysavač potřebuje toto WiFi připojení také během svého nabíjení, aby byl správně zorientován a dostupný pro spuštění úklidu. Podporována je WiFi síť pracující na frekvenci 2.4 GHz.

AKTUALIZACE FIRMWARE ROBOTICKÉHO VYSAVAČE

Firmware robotického vysavače je průběžně vylepšována. Pokud je nová verze firmware dostupná, bude vám v aplikaci TESLA nabídnuta možnost aktualizaci stáhnout a nainstalovat ji do robotického vysavače.

STÍRÁNÍ VODOU

Vypněte robotický vysavač „Hlavním spínačem (3)“ a umístěte jej mimo nabíjecí stanici.

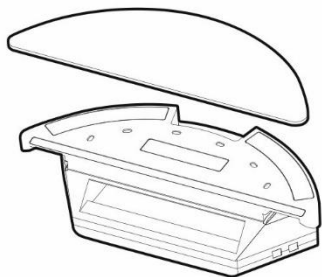

Nainstalujte modrou mopovací tkaninu na spodní díl zásobníku na vodu. Lehce navlhčete vodou mopovací tkaninu pro rychlejší a plynulejší stírání vodou. Při sundávání mopu z držáku postupujte opatrně, abyste rychlým pohybem nepoškodili suchý zip na držáku. Pokud je mop po úklidu špinavý, můžete jej opatrně vyprat ve vlažné vodě.

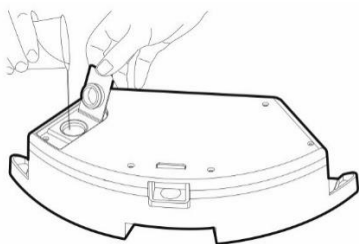

Odklopte plastovou krytku a naberte vodu do zásobníku na vodu. Vodu do nádoby pro vytírání vodou doplňujte výhradně po vyjmutí nádoby z vysavače. Při manipulaci s nádobkou pro vytírání vodou může dojít k mírnému úniku např. zbytkové vody. V takovém případě polité místo ihned utřete suchým hadrem.

Doporučujeme podlahu stírat čistou vodou, čisticí prostředek může způsobit napěnění a zhoršit tak odkapávání vody na mop nebo způsobí šmouhy na podlaze, po jejím uschnutí.

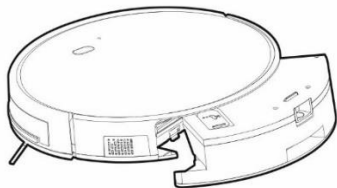

Opatrně zasuňte zásobník na vodu do těla robotického vysavače. Nepolijte robotický vysavač nebo jeho vnitřní část vodou, vysavač není vodotěsný. Připojte jej do nabíjecí stanice.

Chcete-li dosáhnout co nejlepšího výsledku při stírání vodou, doporučujeme používat tuto funkci v jedné místnosti a poté se přesunout do další místnosti.

Pro stírání vodou stiskněte na dálkovém ovládní tlačítko . V tomto režimu je vypnuto vysávání, pracují pouze boční čistící kartáče a hlavní středový kartáč. Nenechávejte robotický vysavač zbytečně stát na místě bez pohybu nebo se zbytky vody v zásobníku na vodu.

- Nepoužívejte mokré stírání na koberci.
- Udržujte v zásobníku na vodu dostatečné množství vody pro stírání.
- Po dokončení úklidu vždy vyjměte zásobník na vodu, opláchněte a vysušte mopovací tkaninu.
- Z bezpečnostních důvodů nenabíjejte baterii s vloženým zásobníkem na vodu. Nádoby vyjměte z vysavače po dokončení úklidu nebo bezprostředně po návratu do nabíjecí stanice.

ÚDRŽBA

POZOR! Doporučujeme provádět pravidelnou údržbu, pro co nejefektivnější úklid. NEDOSTATEČNÁ ÚDRŽBA MŮŽE VÉST K POŠKOZENÍ ROBOTICKÉHO VYSAVAČE A ZTRÁTĚ ZÁRUKY.

Před prováděním čištění a údržby vypněte robotický vysavač „Hlavním spínačem (3)“. Otřete horní kryt robotického vysavače měkkým suchým nebo mírně navlhčeným hadříkem. Pro čištění povrchu robotického vysavače nepoužívejte čisticí prostředky, mohli byste jeho povrch poškodit.

ZÁSOBNÍK NA NEČISTOTY - čištění po každém úklidu

- Pravidelně vyprazdňujte zásobník na nečistoty.
- Zaplněnost nádoby na prach výrazně ovlivňuje sací výkon robotického vysavače a kvalitu úklidu.
- Obsah zásobníku po úklidu vysypejte do koše.
- Pokud použijete vodu k vyčištění zásobníku na nečistoty, vysušte jej pečlivě před opětovnou instalací do robotického vysavače.

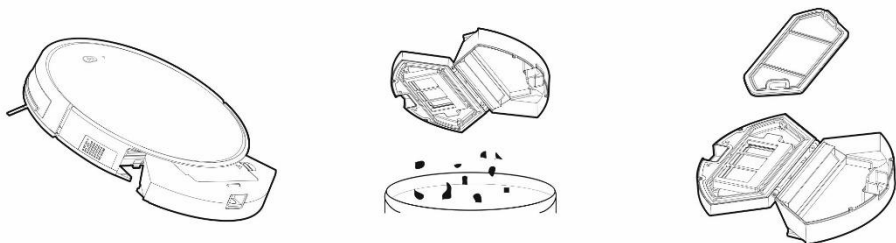

Stiskněte uvolňovací tlačítko pro vyjmutí nádoby na nečistoty a vysypejte nečistoty do odpadkového koše.

Doporučujeme umýt „Primární filtr“ čistou vodou každých 14 dní.

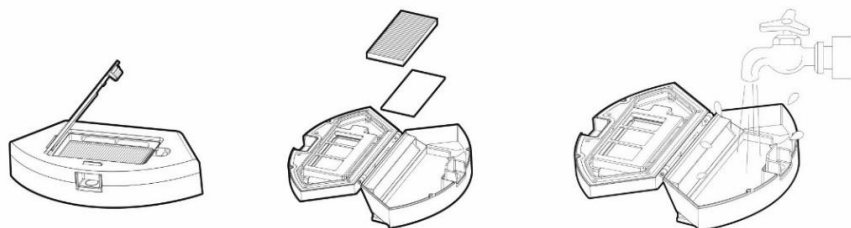

Vyčistěte HEPA filtr pravidelně dle míry jeho znečištění, minimálně jednou týdně, prachovým štětcem nebo vysajte klasickým vysavačem.

- Nečistěte HEPA filtr prsty nebo kartáčem, pouze proudem čisté vody (nepoužívejte čisticí prostředky).
- Nechte HEPA filtr důkladně vysušit, nikdy neinstalujte do robotického vysavače HEPA filtr, který je vlhký!
- Vysávání se špinavým HEPA filtrem nebo bez vloženého HEPA filtru může robotický vysavač poškodit.
- Doporučujeme výměnu HEPA filtru každých 6 měsíců.

Nádobu na nečistoty můžete zbavit prachu čistou vodou.

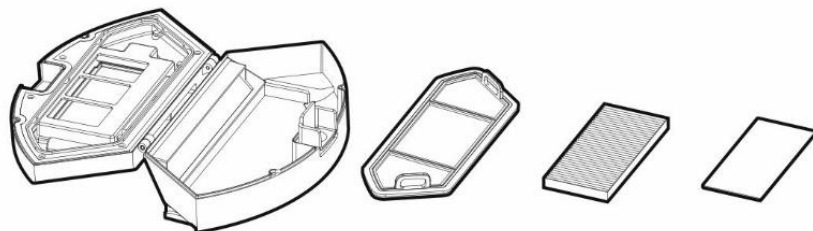

HLAVNÍ STŘEDOVÝ ČISTÍCÍ KARTÁČ A BOČNÍ ČISTÍCÍ KARTÁČE - čištění 1krát týdně

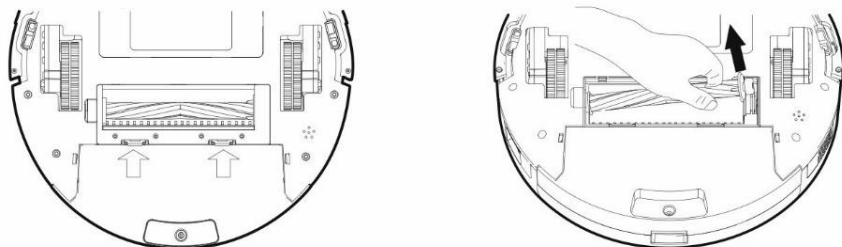

Hlavní středový čistící kartáč vyjměte stisknutím obou úchytek na krytu kartáče. K odstranění vlasů zamotaných do hlavního kartáče použijte čistící nástroj. Udržujte středový čistící kartáč bez většího množství vlasů, prachu, bavlny apod.

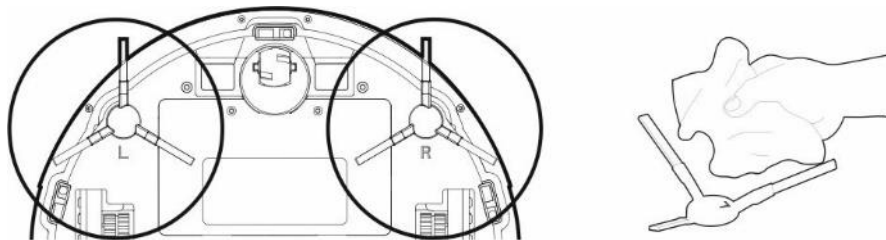

Zkontrolujte dle intenzity znečištění, minimálně jednou týdně, oba boční čistící kartáče společně s otvorem pro nasávání vzduchu a odstraňte z nich namotané vlasy a další nečistoty.

SENZORY, NABÍJECÍ KONTAKTY A NABÍJECÍ ZÁKLADNA - čištění 1krát týdně

Vyčistěte jednou za týden senzory (viz obrázek) na spodní části robotického vysavače jemným, suchým hadříkem. Ověřte, že přední nárazník, pod kterým je umístěn senzor nárazu, není zablokován. Vyčistěte kontakty na spodní straně (viz obrázek) robotického vysavače a kontakty na nabíjecí základně měkkou jemnou látkou.

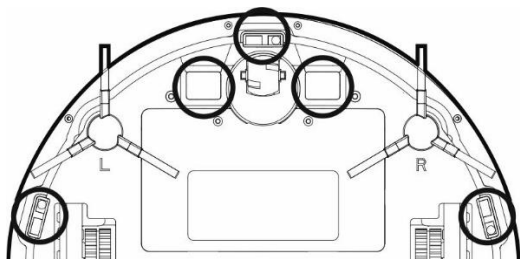

PŘEDNÍ POJEZDOVÉ KOLEČKO - čištění 1krát týdně

Udržujte jej bez vlasů a prachu. Vyjměte středové vodící kolečko z vysavače vytažením z těla vysavače, vyčistěte také osu kolečka a poté nainstalujte zpět do robotického vysavače.

ŘEŠENÍ PROBLÉMŮ

Problém	Řešení
Robotický vysavač se chová „chaoticky“.	Vždy umístěte vysavač do nabíjecí stanice a až potom spusťte úklid.
Po nainstalování aplikace a spárování mobilního telefonu s robotickým vysavačem, je vysavač „Nepřipojen“.	Zapněte a vypněte váš WiFi router, odeberte v aplikaci „TESLA RoboStar iQ300“ váš robotický vysavač a zkuste jej spárovat znovu. Doporučujeme být vždy během párování v blízkosti WiFi routeru.
Robotický vysavač nespustí úklid.	1. Robotický vysavač má slabou baterii. Nabijte baterii na plnou kapacitu před spuštěním úklidu.

	2. Baterie je příliš zahřátá. Používejte robotický vysavač v teplotách 0°C ~ 40°C.
Robotický vysavač nelze nabít.	1. Nabíjecí stanice není připojena do sítě. Ujistěte se, že je napájecí kabel správně zapojen. 2. Nabíjecí elektrody mají špatný kontakt s robotickým vysavačem. Vyčistěte elektrody na robotickém vysavači a na nabíjecí základně.
Robotický vysavač se nevrátí do nabíjecí základny.	Ujistěte se, že je v okolí nabíjecí stanice dostatek místa a detekční zóna nabíjecí stanice je čistá.
Robotický vysavač je offline (nepřipojen k WiFi routeru).	Ujistěte se, že je vaše WiFi síť správně nastavená a plně funkční. Robotický vysavač by se měl neustále nacházet v dosahu kvalitního a silného WiFi signálu z vašeho WiFi routeru.
Vysávání je velmi hlasité.	Vyčistěte hlavní středový kartáč, boční kartáčky, pojezdová kolečka, spodní stranu robotického vysavače a přední nárazník.
Během vysávání se ozývá skřípání.	Vyjměte přední pojezdové kolečko a vyčistěte středovou osu od vlasů a prachu. Pokud je to nutné, můžete osu kolečka promazat.
Špatná kvalita úklidu.	Vysypte zásobník na nečistoty. Vyčistěte nebo vyměňte HEPA filtr a vyčistěte středový čistící kartáč.
Robotický vysavač nespustí plánovaný úklid.	1. Pokud je baterie robotického vysavače málo nabitá, úklid se nespustí. Nabijte baterii na plnou kapacitu prosím. 2. Naplánovaný úklid nebude správně synchronizován mezi robotickým vysavačem a vaším mobilním telefonem pokud je robotický vysavač odpojen od WiFi sítě. Udržujte proto robotický vysavač neustále v dosahu kvalitního a silného WiFi signálu z vašeho WiFi routeru.

	Problém	Příčina	Řešení
1	Baterii vysavače nelze nabít	Vysavač není správně zaparkován v nabíjecí základně	Ujistěte se, že nabíjecí kontakty jsou správně spojeny při zaparkování v nabíjecí základně
		Nabíjecí základna není připojena k elektrické síti a vysavač je zapnutý hlavním vypínačem.	Nabíjecí základna by měla být stále připojena k elektrické síti, nevypínejte ji. Vysavač je poté vždy připraven k dalšímu úklidu s plně nabitou baterií.
		Baterie je zcela vybitá.	Připojte robotický vysavač napřímo. Zasuňte napájecí kabel ze zdroje 230 V do nabíjecí konektoru v těle zařízení.
2	Vysavač uvízl během úklidu.	Vysavač uvízl v malém prostoru, namotal na čistící kartáče volně ležící předměty jako např. záclony, koberec apod.	Vysavač se automaticky snaží uvolnit, pokud toho není schopen, uklid'te překážku sami prosím.

3	Vysavač přeruší úklid a předčasně se vrací do nabíjecí základny.	Pokud se sníží stav baterie, přepne se vysavač automaticky do režimu návratu do dobíjecího doku a vrátí se do nabíjecí základny.	Normální stav, nechte vysavač nabít na plnou kapacitu baterie a spusťte úklid znovu.
		Čas fungování se liší v závislosti na povrchu podlahy, komplikovanosti místnosti a zvolenému režimu úklidu.	Normální stav, není nutno nijak řešit.
4	Vysavač nespustí úklid dle plánu.	Vysavač je vypnutý nebo je vybitá baterie.	Zapněte vysavač a dobijte baterii.
		Neuložili jste plánovaný úklid do paměti vysavače.	Proveďte znovu zadání času a dne do paměti vysavače a ujistěte se, že vysavač je opravdu plně nabitý.
		Vysavač je blokován.	Vypněte a vyčistěte vysavač.
5	Dálkové ovládání nepracuje (dosah DO je 5 metrů)	Slabé baterie v dálkovém ovládání.	Vyměňte baterie, dbejte na správnou polaritu při jejich vložení.
		Vysavač není zapnutý nebo nemá dostatečně nabitou baterii ke spuštění úklidu.	Ujistěte se, že je vysavač zapnutý a nabijte znovu baterii vysavače.
		Infračervené čidlo dálkového ovládání je znečištěno nebo je zašpiněný snímač infračerveného signálu na vysavači.	Vyčistěte dálkové ovládání a vysavač.
		Mezi dálkovým ovládáním a vysavačem dochází k rušení signálu.	Vyhňte se používání v blízkosti jiných infračervených zařízení.

V případech, že nenastane vyřešení problému, zkontrolujte, že baterie je plně nabitá a poté vypněte a zapněte vysavač hlavním vypínačem.

PÉČE O BATERII

- Pro nabíjení doporučujeme využívat nabíjecí stanici.
- Pokud budete robotický vysavač převážet nebo ho nebudete delší dobu používat, vypněte jej pomocí hlavního vypínače.
- Pokud přístroj nebudete delší dobu využívat, vyjměte baterie z dálkového ovládání.
- Robotický vysavač je vybaven vysokokapacitní moderní Li-Ion baterií, bez paměťového efektu, proto se nemusíte obávat mnohonásobného nabíjení a vybíjení baterie.
- Vysavač je vybaven speciální ochranou, která po nabití přestane dodávat energii a zabrání tak přebíjení baterie, baterie proto nevyžaduje častou výměnu. Takto je zajištěna její dlouhodobá životnost a zároveň je vysavač vždy připraven znovu zahájit úklid.
- V pohotovostním režimu má robotický vysavač velmi nízkou spotřebu, proto doporučujeme nevypínat přívod elektrické energie. Pokud nepoužíváte robotický vysavač delší dobu, vypněte jej a odpojte také nabíjecí stanici od elektrické sítě. Přesto byste měli vysavač plně nabít jednou za tři měsíce, abyste zabránili úplnému vybití baterie.

TECHNICKÁ PODPORA

Potřebujete poradit s nastavením a provozem TESLA RoboStar iQ300?

Kontaktujte nás: www.tesla-electronics.eu.

SPOTŘEBNÍ MATERIÁL

Spotřební materiál můžete zakoupit na www.tesla-electronics.eu.

ZÁRUČNÍ OPRAVA

Pro záruční opravu kontaktujte prodejce, u kterého jste TESLA produkt zakoupili.

Záruka se NEVZTAHUJE při:

- použití zařízení k jiným účelům
- běžné opotřebení
- nedodržení bezpečnostních pokynů uvedených v uživatelském manuálu
- elektromechanické nebo mechanické poškození zařízení způsobené nevhodným použitím
- škodě způsobené přírodními živly jako je voda, oheň, statická elektřina, přepětí, atd.
- škodě způsobené neoprávněnou opravou
- nečitelném sériovém čísle zařízení
- baterii, pokud po více než 6 měsících používání nedrží svou původní kapacitu (záruka na kapacitu baterie je 6 měsíců)

PROHLÁŠENÍ O SHODĚ

My, INTER-SAT LTD, org. složka, prohlašujeme, že toto zařízení je v souladu se směrnicí 2014/53/EU.

Úplné znění EU prohlášení o shodě je k dispozici na www.tesla-electronics.eu.



Tento produkt splňuje požadavky Evropské Unie.



Pokud je tento symbol přeškrtnutého koše s kolem připojen k produktu, znamená to, že na produkt se vztahuje evropská směrnice 2002/96/ES. Informujte se prosím o místním systému separovaného sběru elektrických a elektronických výrobků. Postupujte prosím podle místních předpisů a staré výrobky nelikvidujte v běžném domácím odpadu. Správná likvidace starého produktu pomáhá předejít potenciálním negativním důsledkům pro životní prostředí a lidské zdraví.

Vzhledem k tomu, že se produkt vyvíjí a vylepšuje, vyhrazujeme si právo na úpravu uživatelského manuálu. Aktuální verzi tohoto uživatelského manuálu naleznete vždy na www.tesla-electronics.eu.

Design a specifikace mohou být změněny bez předchozího upozornění, tiskové chyby vyhrazeny.

Vážení zákazník,
ďakujeme, že ste si vybral TESLA RoboStar iQ300.

Pred použitím robotického vysávača si prosím dôkladne prečítajte pravidlá bezpečného používania a dodržujte všetky bežné bezpečnostné pravidlá.

- **Pred použitím si dôkladne prečítajte celý návod na používanie**
- **Tento užívateľský návod si uschovajte**
- **Dodržujte pravidlá uvedené v tomto návode pre zníženie rizika poškodenia robotického vysávača alebo pre prípad vášho zranenia**

DÔLEŽITÉ BEZPEČNOSTNÉ UPOZORNENIA

Tento prístroj je zložitý elektromechanické zariadenie, venujte prosím pozornosť týmto pokynom:

- Prístroj je určený len na použitie v interiéri pri izbovej teplote.
- Používajte vysávač čo najčastejšie na dosiahnutie maximálneho čistiaceho efektu.
- Pred použitím sa uistite, že je zásobník na prach a filter správne nainštalovaný.
- Na nabíjanie používajte iba príslušenstvo dodávané výrobcom robotického vysávača. Použitie neoriginálneho príslušenstva môže zapríčiniť poškodenie robotického vysávača, zásah elektrickým prúdom alebo požiar.
- Nedotýkajte sa častí, ktoré sú pripojené do elektrickej siete, ak máte mokré ruky.
- Nenechávajte prístroj bez dozoru v prítomnosti detí, nepoužívajte ho v miestosti kde spia malé deti.
- Nedovoľte používať robotický vysávač deťom, a to ani za dohľadu dospeljej osoby.
- Používajte iba originálne príslušenstvo, ktoré je určené pre tento model.
- Nesadajte si na robotický vysávač, ani naň nepokladajte iné predmety.
- Nepoužívajte prístroj, ak je poškodený prírodný elektrický kábel.
- Neotvárajte a neopravujte prístroj, vystavujete sa tak nebezpečenstvu poranenia elektrickým prúdom a strate záruky.
- Nepoužívajte prístroj, ak máte mokré ruky alebo nohy.
- Udržujte ho mimo dosahu horľavých a prchavých látok.
- Nepoužívajte ho v blízkosti predmetov naplnených vodou, ktorá by ho mohla poškodiť, napr. pri prevrhnutí nádoby s vodou.
- Neumývajte vysávač vodou
- Nepoužívajte prístroj na mokré alebo vlhké podlahe.
- Zabráňte pôsobeniu sálavého tepla na plastový povrch prístroja.
- Nepoužívajte prístroj v príliš teplom, prašnom alebo vlhkom prostredí.
- Nevysávajte tekutiny, horiace cigarety, črepy a ostré predmety, zápalky a iné horľavé látky, múku, cement, omietku, väčšie kusy papiera, plastové vrecúška alebo iné predmety, ktoré môžu vysávač poškodiť.
- Pri vysávaní môže dôjsť k nabitíu elektrostatickým nábojom, ktorý môže byť pre užívateľa nebezpečný.
- Informujte o používaní vysávača aj spolubývajúcich kvôli zabráneniu zranenia.
- Nepoužívajte prístroj, ak má plný zásobník na nečistoty.
- Prístroj nie je určený na použitie na vyvýšených miestach bez bariér - vstavané poschodie,

schodisko, balkón, nábytok a ďalšie. Prístroj je vybavený senzormi proti pádu, ale môžu sa stať, že kontrolný systém vyhodnotí situáciu chybné (znečistené čidlo, aktuálny porucha čidla, odlesk svetla, zachytená nečistota a i.) A pádu nezabráni (nezastaví prístroj). V týchto prípadoch nemôže predávajúci uznať prípadné nároky kupujúceho za takto spôsobené poškodenie prístroja.

- Výrobca a dovozca do Európskej Únie nezodpovedá za škody spôsobené používaním prístroja, napr. za poranenie, opareniny, požiar, zranenie, znehodnotenie ďalších vecí apod.

OBSAH BALENIA

Pozorne skontrolujte, či ste vybalili všetko dodávané príslušenstvo, odporúčame vám nechať si počas záručnej lehoty originálnu papierovú škatuľu, užívateľský manuál a baliaci materiál.

POPIS

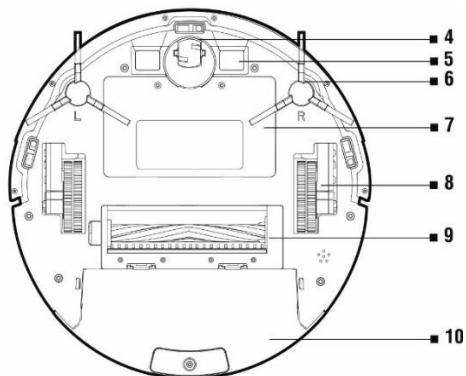
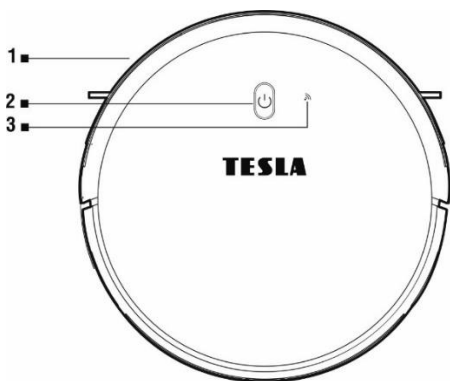

- 1 Predný nárazník
- 2 Ovládacie tlačidlo
- 3 WiFi indikátor
- 4 Predné pojazdové koleso
- 5 Nabíjacie konektory

- 6 Bočná čistiaca kefka
- 7 Kryt batérie
- 8 Pojzdové koleso
- 9 Stredová čistiaca kefka
- 10 Zásobník na nečistoty/Zásobník na vodu



- 1 Tlačidlo pre vybratie nádoby z vysávača

- 2 Napájací konektor

- 3 Hlavný spínač

ZÁSOBNÍK NA NEČISTOTY

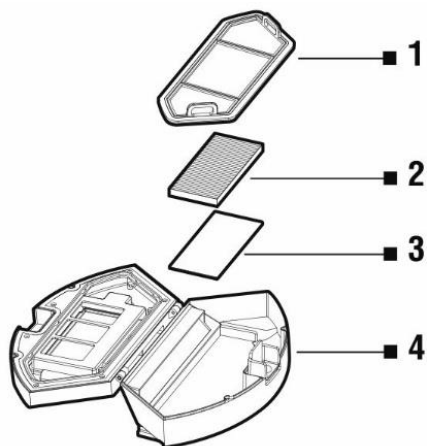

- 1 Primárny filter
- 2 HEPA filter
- 3 Penový filter
- 4 Kryt nádoby na nečistoty

ZÁSOBNÍK NA VODU

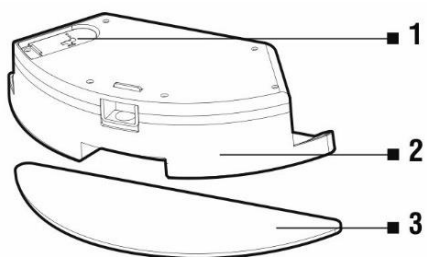

- 1 Gumový uzáver
- 2 Zásobník na vodu
- 3 Mopovacia tkanina

NABÍJACIA ZÁKLADŇA

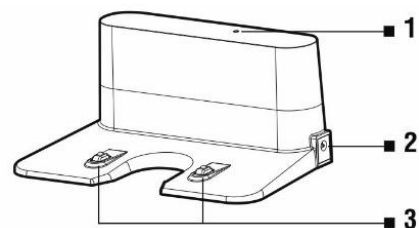

- 1 Indikátor pripojenia napájania
- 2 Vstup pre nabíjanie 230 V
- 3 Nabíjacie konektory

DIALKOVÉ OVLÁDANIE

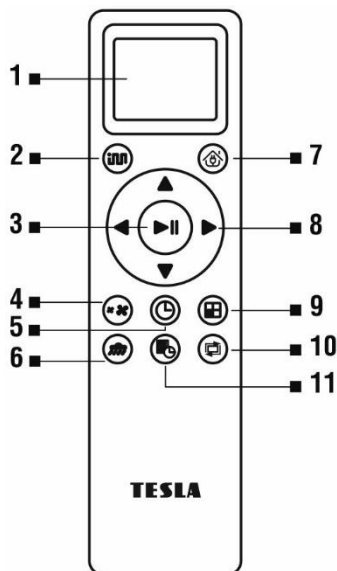

- 1 Displej
- 2 SMART (inteligentné) upratovanie
- 3 Spustenie/Zastavenie upratovania
- 4 Nastavenie sacieho výkonu
- 5 Nastavenie času
- 6 Mopovanie vodou
- 7 Návrat do nabíjacej stanice
- 8 Smerové tlačidlá
- 9 SMART (inteligentné) upratovanie s maximálnym výkonom
- 10 Upratovanie pozdĺž stien
- 11 Plánované upratovanie

PRED PRVÝM UPRATOVANÍM

- Pred začiatkom upratovania pripravte miestnosť tak, aby na podlahe nezostali predmety, ktoré môžu brániť prevádzky vysávača (väčšie papiere, káble, nálepky, malé predmety, nevhodne umiestnený koberec a pod.). Odsuňte stoličky a ďalšie väčšie predmety tak, aby mohol robotický vysávač bez problémov dosiahnuť aj na neprístupné miesta.
- Odstráňte aj predmety, ktoré môžu poškodiť robotický vysávač.
- Koberec treba pri vytieraní zaistiť tak, aby sa naň vysávač nedostal. Ak je na vysávači nainštalovaný mopovací modul so zásobníkom na vodu, mohlo by dôjsť k prerušeniu vysávania, prípadne nežiaducemu premočeniu koberca.
- Priame slnečné svetlo môže spôsobiť zníženú citlivosť infračervených snímačov vysávača, preto mu prosím zabráňte.
- Čierny nábytok nemusí vysávač správne detegovať kvôli fyzikálnej povahe infračervených snímačov. Preto môže dôjsť k slabým nárazom, ktoré budú tlmené predným nárazníkom.
- Horný kryt vysávača je z tvrdeného skla. Hoci je tvrdené sklo bezpečnejšie a silnejšie ako štandardné sklo, zaobchádzajte s ním prosím opatrne, aby nedošlo k jeho poškriabaniu alebo rozbitiu.

Ideálne umiestnenie nabíjacej základne

Pred prednou stranou nesmú byť žiadne prekážky do vzdialenosti 2 metrov, po bokoch do vzdialenosti 1 metra. Podmienkou je rovný povrch, odporúčame stanicu prilepiť k stene alebo k podlahe obojstrannou lepiacou páskou, aby sa pevne zafixovala jej poloha. Napájací kábel umiestnite tak, aby sa nezamotal do čistiacich kief. V oblasti nabíjacej základne 15 cm nad zemou nemôže byť umiestnené zrkadlo alebo iné objekty so silným odrazom. Základňa by nemala byť vystavená priamemu slnečnému žiareniu.

1. Vložte batérie do diaľkového ovládania, dbajte na dodržanie správnej polariry.
2. Nasadzte čistiace kefy, ľavá (L) a pravá (R) podľa označenia.
3. Pripojte nabíjajúcu stanicu s pomocou 230 V napájací adaptéra do elektrickej zásuvky
4. Umiestnite vysávač do nabíjajúcej stanice a batérie vysávača sa začne automaticky nabíjať.

PRVÉ SPUSTENIE



SMART (inteligentné) UPRATOVANIE

1. Ide o najpoužívanejší spôsob upratovania. Prístroj využíva pokročilú gyroskopickú navigáciu a pohybuje sa tak po upratovacej trase, ktorá je optimalizovaná pre čo najlepšie vyčistenie podlahy.
2. Zapnite robotický vysávač prepnutím „Hlavného spínača (3)“.



Zapnutie: prepnite spínacie tlačidlo do pozície (I)

Vypnutie: prepnite spínacie tlačidlo do pozície (0)

3. Počas nabíjania pomaly preblikáva tlačidlo , pri úplnom nabití batérie toto tlačidlo prestane blikať.
4. Pri aktivácii upratovania by sa mal robotický vysávač vždy nachádzať v nabíjajúcej stanici, stlačte tlačidlo  alebo stlačte na diaľkovom ovládaní tlačidlo „2“ alebo „3“.
5. Pre prerušenie upratovania/zastavenie robotického vysávača stlačte tlačidlo  alebo stlačte na diaľkovom ovládaní tlačidlo „3“.



UPRATOVANIE MIESTA

Umiestnite robotický vysávač na miesto, ktoré chcete upratať a v aplikácii pre mobilný telefón vyberte „Upratovanie miesta“.

SMART UPRATOVANIE S MAXIMÁLNYM VÝKONOM



Stlačte tlačidlo  na diaľkovom ovládači. Robotický vysávač spustí SMART upratovanie s maximálnym výkonom sania.

NASTAVENIE ČASU

Stlačením tlačidla  na diaľkovom ovládači vstúpte do režimu „Nastavenie času“. Najskôr nastavte hodinu tlačidlami \wedge a \vee . Potom stlačte tlačidlo $>$ a rovnakým spôsobom nastavte minúty. Nastavené hodnoty potvrdte stlačením tlačidla .

PLÁNOVANIE UPRAŤOVANIA

Robotický vysávač je možné naprogramovať tak, aby upratoval automaticky raz denne vždy v určenú dobu, a to aj vtedy, ak nie je nikto doma.

Stlačte tlačidlo  na diaľkovom ovládači. Najskôr nastavte hodinu tlačidlami \wedge a \vee . Potom stlačte tlačidlo $>$ a rovnakým spôsobom nastavte minúty. Nastavené hodnoty potvrdíte stlačením tlačidla . Robotický vysávač bude vysávať každý deň v čase, ktorý ste nastavili. Pre zrušenie naplánovaného upratovania stlačte tlačidlo  na 3 sekundy. Ak robotický vysávač vypnete Hlavným vypínačom na strane bude vaše plánované upratovanie vymazané.

NÁVRAT DO NABÍJACEJ STANICE

Po stlačení tlačidla  na diaľkovom ovládaní vyhľadá robotický vysávač nabíjajúcu stanicu a začne sa automaticky nabíjať.

MAGNETICKÁ PÁSKA



Pokiaľ chcete zabrániť upratovaniu vybranej časti, použite magnetickú pásku, ktorá je súčasťou balenia TESLA RoboStar iQ300. Pred spustením upratovania ju položte alebo ešte lepšie prilepte (obojsmernou lepiacou páskou) tam, kde nechcete, aby robotický vysávač zachádzal. Môžete tak napríklad zabrániť prejazdu do vedľajšej miestnosti, zabrániť nabehnutiu na koberec s vysokým vlasom, ochrániť krehké predmety apod.

OVĽÁDANIE ROBOTICKÉHO VYSÁVAČA S POMOCOU SMARTPHONE

1. Vypnite robotický vysávač „Hlavným vypínačom (3)“ na boku zariadenia.
2. Nainštalujte si do svojho smartphone aplikáciu pre ovládanie robotického vysávača a nasledujte sprievodca pre prepojenie vášho smartphone a robotického vysávača.

Android: vyhľadajte v Google Play „TESLA RoboStar iQ300“

Apple: vyhľadajte v Apple Store „TESLA RoboStar iQ300“

3. Pripojte svoj mobilný telefón k vašej WiFi sieti a zapnite GPS.
4. Vytvorte si svoj účet.
5. V aplikácii kliknite na „+“ a v zozname zariadení vyberte "TESLA RoboStar iQ300".
6. Vyberte vašu WiFi sieť (váš WiFi router) a zadajte heslo pre pripojenie k tejto WiFi sieťou.
7. Zapnite robotický vysávač „Hlavným vypínačom (3)“ na boku zariadenia.
8. Stlačte horné tlačidlo  na 3 sekundy. Ozve sa zvukový signál a WiFi indikátor  na robotickom vysávači začne blikať.
9. Stlačte tlačidlo „Ďalšie“ a robotický vysávač začne proces spárovania s WiFi sieťou.
10. Po úspešnom dokončení spárovania môžete ovládať vybrané funkcie robotického vysávača vašim mobilným telefónom.

RIEŠENIE PROBLÉMOV S APLIKÁCIOU

- Uistite sa, že je pokrytie WiFi signálom pre váš smartphone a robotický vysávač kvalitné a dostatočne silné. Vykonať prvé nastavenie robotického vysávača v blízkosti vášho WiFi routeru.
- Uistite sa, že je zapnuté GPS vo vašom smartphone.

- Uistite sa, že aplikácia tretej strany (VPN, antivírus, firewall a pod.) neblokuje prístup k vášmu mobilnému telefónu.
- Vyskúšajte sa pripojiť k inému WiFi routeru alebo WiFi Hotspotu v inom mobilnom telefóne, aby ste vylúčili chybu na strane pripojenia k internetu.
- K vášmu WiFi routeru máte pripojených príliš veľa zariadení alebo je možnosť pripojenia nového zariadenia k nemu blokováná.
- Vypnite a zapnite váš WiFi router.
- Niekedy je možné sa počas pokusu o spojenie s robotickým vysávačom ručne pripojiť na jeho WiFi sieť, označenú „ROBOT ###“.

Poznámka: Uistite sa, že je nabíjacia stanica v dosahu kvalitného a silného WiFi signálu z vášho WiFi routeru, takže sa môže počas nabíjania pripojiť k WiFi sieti. Robotický vysávač potrebuje toto WiFi pripojenie tiež počas svojho nabíjania, aby bol správne zorientovaný a dostupný pre spustenie upratovania. Podporovaná je WiFi sieť pracujúca na frekvencii 2.4 GHz.

AKTUALIZÁCIA FIRMWARE ROBOTICKÉHO VYSÁVAČA

Firmware robotického vysávača je priebežne vylepšovaný. Ak je nová verzia firmware dostupná, bude vám v aplikácii TESLA ponúknutá možnosť aktualizáciu stiahnuť a nainštalovať ju do robotického vysávača.

STIERANIE VODOU

Vypnite robotický vysávač „Hlavným spínačom (3)“ a umiestnite ho mimo nabíjacej stanice.

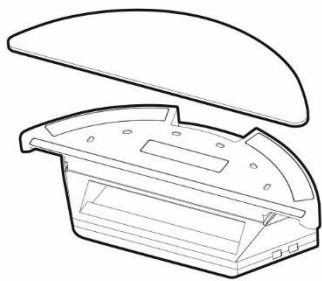

Nainštalujte modrú mopovaciu tkaninu na spodný diel zásobníka na vodu. Ľahko navlhčite vodu mopovaciu tkaninu pre rýchlejšie a plynulejšie stieranie vodou.

Pri skladaní mopa z držiaka postupujte opatrne, aby ste rýchlym pohybom nepoškodili suchý zips na držiaku. Ak je mop po upratovaní špinavý, môžete ho opatrne vyprať vo vlažnej vode.

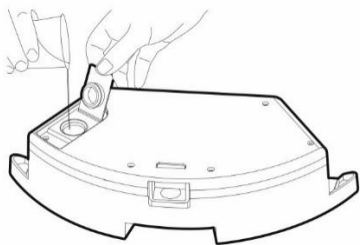

Odklopte plastovú krytku a naberte vodu do zásobníka na vodu. Vodu do nádoby pre vytieranie vodou doplňajte výhradne po vybratí nádoby z vysávača. Pri manipulácii s nádobkou pre vytieranie vodou môže dôjsť k miernemu úniku napr. zvyškovej vody. V takom prípade poliate miesto ihneď utrite suchou handrou.

Odporúčame podlahu stierať čistou vodou, čistiaci prostriedok môže spôsobiť napenenie a zhoršiť tak odkvapkávanie vody na mop alebo spôsobiť šmuhy na podlahe, po jej uschnutí.

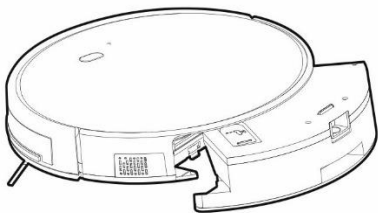

Opatrne zasuňte zásobník na vodu do tela robotického vysávača. Nepoliejte robotický vysávač alebo jeho vnútornú časť vodou, vysávač nie je vodotesný.

Pripojte ho do nabíjacej stanice.

Ak chcete dosiahnuť čo najlepší výsledok pri stieraní vodou, odporúčame používať túto funkciu v jednej miestnosti a potom sa presunúť do ďalšej miestnosti.

Pre stieranie vodou stlačte na diaľkovom ovládaní tlačidlo . V tomto režime je vypnuté vysávanie, pracujú iba bočné čistiace kefy a hlavná stredová kefa. Nenechávajte robotický vysávač zbytočne stáť na mieste bez pohybu alebo so zvyškami vody v zásobníku na vodu.

- Nepoužívajte mokré stieranie na koberci.
- Udržujte v zásobníku na vodu dostatočné množstvo vody pre stieranie.
- Po dokončení vysávania vyberte zásobník na vodu.
- Z bezpečnostných dôvodov nenabíjajte batériu s vloženým zásobníkom na vodu. Nádobu vyberte z vysávača po dokončení upratovania alebo bezprostredne po návrate do nabíjacej stanice.

ÚDRŽBA

POZOR! Odporúčame vykonávať pravidelnú údržbu, pre čo najefektívnejšie upratovanie. NEDOSTATOČNÁ ÚDRŽBA MÔŽE VIESŤ K POŠKODENIU ROBOTICKÉHO VYSÁVAČA A STRATE ZÁRUKY.

Pred vykonávaním čistenia a údržby vypnite robotický vysávač „Hlavným spínačom (3)“. Utrite horný kryt robotického vysávača mäkkou suchou alebo mierne navlhčenou handričkou. Pre čistenie povrchu robotického vysávača nepoužívajte čistiace prostriedky, mohli by ste jeho povrch poškodiť.

ZÁSObNÍK NA NEČISTOTY - čistenie po každom upratovaní

- Pravidelne vyprázdňujte zásobník na nečistoty.
- Zaplnenie zásobníka na nečistoty výrazne ovplyvňuje sací výkon robotického vysávača a kvalitu upratovania.
- Obsah zásobníka na nečistoty po upratovaní vysypte do koša.
- Pokiaľ použijete vodu k vyčisteniu zásobníka na nečistoty, vysušte ho starostlivo pred opätovnou inštaláciou do robotického vysávača.

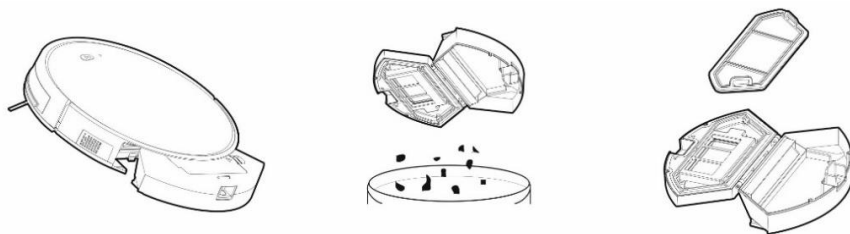

Stlačte uvoľňovacie tlačidlo pre vybratie zásobníka na nečistoty a vysypte nečistoty do odpadkového koša.

Odporúčame umyť „Primárny filter“ čistou vodou každých 14 dní.

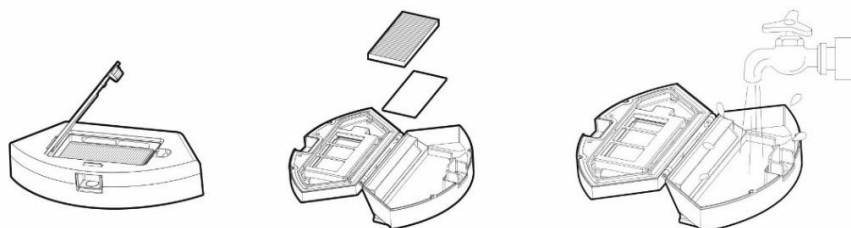

Vyčistite HEPA filter pravidelne podľa miery jeho znečistenia, minimálne raz týždenne, prachovým štetcom alebo vysajte klasickým vysávačom. Nádobu na nečistoty môžete zbaviť prachu čistou vodou.

- Nečistite HEPA filter prstami alebo kefou, len prúdom čistej vody (nepoužívajte čistiace protředky).
- Nechajte HEPA filter dôkladne vysušiť, nikdy neinštalujte do robotického vysávača HEPA filter, ktorý je vlhký! Vysávanie so špinavým HEPA filtrom alebo bez vloženého HEPA filtru môže robotický vysávač poškodiť.
- Odporúčame výmenu HEPA filtru každých 6 mesiacov.

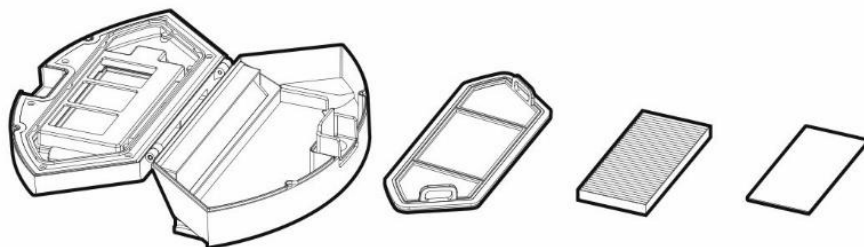

HLAVNÁ STREDOVÁ ČISTIACIA KEFA A BOČNÉ ČISTIACE KEFY - čistenie 1krát týždenne

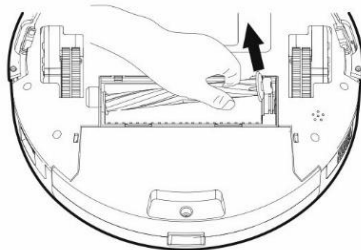
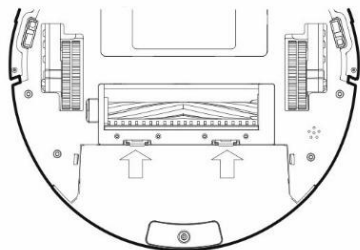

Hlavnú stredovú čistiacu kefu vyberte stlačením oboch úchytiak na kryte kefy. Na odstránenie vlasov zamotaných do hlavnej kefy použite čistiaci nástroj. Udržujte stredovú čistiacu kefu bez väčšieho množstva vlasov, prachu, bavlny apod.

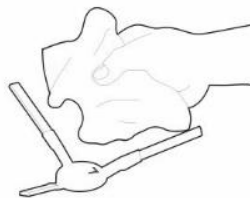
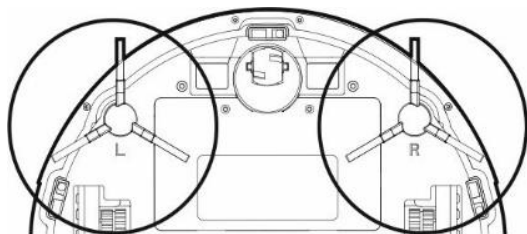

Skontrolujte podľa intenzity znečistenia, minimálne raz týždenne, oba bočné čistiace kefy spoločne s otvorom pre nasávanie vzduchu a odstráňte z nich namotané vlasy a ďalšie nečistoty.

SENZORY, NABÍJACÍ KONTAKTY A NABÍJACÍ ZÁKLADŇA - čistenie 1krát týždenne

Vyčistite raz za týždeň senzory (viď obrázok) na spodnej časti robotického vysávača jemnou, suchou handričkou. Overte, že predný nárazník, pod ktorým je umiestnený senzor nárazu, nie je zablokovaný. Vyčistite kontakty na spodnej strane (viď obrázok) robotického vysávača a kontakty na nabíjacej základni mäkkou jemnou látkou.

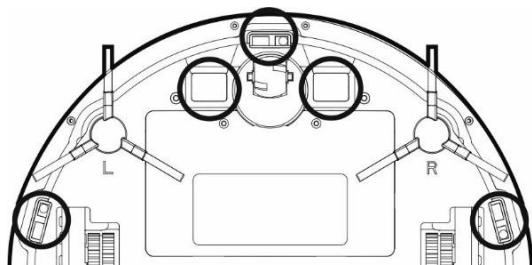

PREDNÉ POJAZDOVÉ KOLIESKO - čistenie 1krát týždenne

Udržujte ho bez vlasov a prachu. Odstráňte stredové vodiace koliesko z robotického vysávača, vyčistite tiež os kolieska a potom nainštalujte späť do robotického vysávača.

RIEŠENIE PROBLÉMOV

Problém	Riešenie
Robotický vysávač sa chová „chaoticky“.	Vždy umiestnite vysávač do nabíjacej stanice a až potom spustíte upratovanie.
Po nainštalovaní aplikácie a spárovaní mobilného telefónu s robotickým vysávačom, je vysávač „Nepripojený“.	Zapnite a vypnite váš WiFi router, odstráňte v aplikácii „TESLA RoboStar iQ300“ váš robotický vysávač a skúste ho spárovať znova. Odporúčame byť vždy počas párovania v blízkosti WiFi routeru.
Robotický vysávač nespustí upratovanie.	1. Robotický vysávač má slabú batériu. Nabite batériu na plnú kapacitu pred spustením upratovania. 2. Batéria je príliš zahriata. Používajte robotický vysávač v teplotách 0°C ~ 40°C.
Robotický vysávač nedá nabiť.	1. Nabíjacia stanica nie je pripojená do siete. Uistite sa, že je napájací kábel správne zapojený. 2. Nabíjacie elektródy majú zlý kontakt s robotickým vysávačom. Vyčistite elektródy na robotickom vysávači a na nabíjacej základni.
Robotický vysávač sa nevráti do nabíjacej základne.	Uistite sa, že je v okolí nabíjacej stanice dostatok miesta a detekčné zóna nabíjacej stanice je čistá.
Robotický vysávač je offline (nepripojený k WiFi routeru).	Uistite sa, že je vaša WiFi sieťové nastavenie plne funkčné. Robotický vysávač by sa mal neustále nachádzať v dosahu kvalitného a silného WiFi signálu z vášho WiFi routeru.
Vysávanie je veľmi hlasné.	Vyčistite hlavnú stredovú kefu, bočné kefy, pojazďové kolieska, spodnú stranu robotického vysávača a predný nárazník.
Počas vysávania sa ozýva škrípanie.	Odstráňte predné pojazďové koliesko a vyčistite stredovú os od vlasov a prachu. Ak je to nutné, môžete os kolieska premazať.
Zlá kvalita upratovania.	Vysypte zásobník na nečistoty. Vyčistite alebo vymeňte HEPA filter a vyčistite stredovú kefu.
Robotický vysávač nespustí plánovaný upratovanie.	1. Ak je batéria robotického vysávača málo nabitá, upratovanie sa nespustí. Nabite batériu na plnú kapacitu prosím. 2. Naplánované upratovanie nebude správne synchronizované medzi robotickým vysávačom a vašim mobilným telefónom ak je robotický vysávač odpojený od WiFi siete. Udržujte preto robotický vysávač neustále v dosahu kvalitného a silného WiFi signálu z vášho WiFi routeru.

	Problém	Příčina	Riešenie
1	Batériu vysávača nemožno nabiť.	Vysávač nie je správne zaparkovaný v nabíjacej základni.	Uistite sa, že nabíjacie kontakty sú správne spojené pri zaparkovaní v nabíjacej základni.
		Nabíjacia základňa nie je pripojená k elektrickej sieti a vysávač je zapnutý hlavným vypínačom.	Nabíjacia základňa by mala byť stále pripojená k elektrickej sieti, nevypínajte ju. Vysávač je potom vždy pripravený k ďalšiemu upratovaniu s plne nabitou batériou.
		Batéria je úplne vybitá.	Aktivujte batériu. Umiestnite ručne vysávač do dobíjacieho doku, po 3 minútach ho od doku odpojte. Opakujte 3krát a potom nechajte normálne dobiť batériu.
2	Vysávač uviazol počas upratovania.	Vysávač uviazol v malom priestore, namotal na čistiace kefy voľne ležiace predmety ako napr. napájacie káble, záclonu, koberec apod.	Vysávač sa automaticky snaží uvoľniť, ak toho nie je schopný, upracte prekážku sami prosím.
3	Vysávač preruší upratovanie a predčasne sa vracia do nabíjacej základne.	Ak sa zníži stav batérie, prepne sa vysávač automaticky do režimu návratu do dobíjacieho doku a vráti sa do nabíjacej základne.	Normálny stav, nechajte vysávač nabiť na plnú kapacitu batérie a spustíte upratovanie znova.
		Čas fungovania sa líši v závislosti od povrchu podlahy, komplikovanosti miestnosti a zvolenému režimu upratovania.	Normálny stav, nie je nutné nijako riešiť.
4	Vysávač nespustí upratovanie podľa plánu.	Vysávač je vypnutý alebo je vybitá batéria.	Zapnite vysávač a dobite batériu.
		Neuložili ste plánované upratovanie do pamäte vysávača.	Vykonajte znova zadanie času a dňa do pamäte vysávača a uistite sa, že vysávač je naozaj plne nabitý.
		Vysávač je blokovaný.	Vypnite a vyčistite vysávač.
5	Diaľkové ovládanie nepracuje (dosah DO je 5 metrov)	Slabé batérie v diaľkovom ovládaní.	Vymeňte batérie, dbajte na správnu polaritu pri vložení.
		Vysávač nie je zapnutý alebo nemá dostatočne nabitú batériu na spustenie upratovania.	Uistite sa, že je vysávač zapnutý a nabite znova batériu vysávača.
		Infračervené čidlo diaľkového ovládania je znečistené alebo je znečistený snímač infračerveného signálu na vysávači.	Vyčistite diaľkové ovládanie a vysávač.

		Medzi diaľkovým ovládaním a vysávačom dochádza k rušeniu signálu.	Vyhňte sa používaniu v blízkosti iných infračervených zariadení.
--	--	---	--

V prípade, že sa problém nevyrieši, skontrolujte, či je batéria plne nabitá a potom vypnite a zapnite vysávač hlavným vypínačom.

STAROSTLIVOSŤ O BATÉRIU

- Pre nabíjanie odporúčame využívať nabíjaciu stanicu.
- Ak budete robotický vysávač prevádzať alebo ho nebudete dlhšiu dobu používať, vypnite ho pomocou hlavného vypínača.
- Pokiaľ prístroj nebudete dlhší čas využívať, vyberte batérie z diaľkového ovládania.
- Robotický vysávač je vybavený vysokokapacitnou modernou Li-Ion batériou, bez pamäťového efektu, preto sa nemusíte obávať mnohonásobného nabíjania a vybijania batérie.
- Vysávač je vybavený špeciálnou ochranou, ktorá po nabití prestane dodávať energiu a zabráni tak prebíjaniu batérie, batérie preto nevyžaduje častú výmenu. Takto je zabezpečená jej dlhodobá životnosť a zároveň je vysávač vždy pripravený opätovne začať upratovanie.
- V pohotovostnom režime má robotický vysávač veľmi nízku spotrebu, preto odporúčame nevypínať prívod elektrickej energie. Ak nepoužívate robotický vysávač dlhšiu dobu, vypnite ho a odpojte tiež nabíjaciu stanicu od elektrickej siete. Napriek tomu by ste mali vysávač plne nabiť raz za tri mesiace, aby ste zabránili úplnému vybitiu batérie.

TECHNICKÁ PODPORA

Potrebujete poradiť s nastavením a prevádzkou TESLA RoboStar iQ300?

Kontaktujte nás: www.tesla-electronics.eu.

SPOTREBNÝ MATERIÁL

Spotrebný materiál môžete zakúpiť na www.tesla-electronics.eu.

ZÁRUČNÁ OPRAVA

Pre záručnú opravu kontaktujte predajcu, u ktorého ste TESLA produkt zakúpili.

Záruka sa NEVŽŤAHUJE na:

- použitie prístroja na iné účely
- bežné opotrebovanie
- nedodržanie „Dôležitých bezpečnostných pokynov“ uvedených v užívateľskom manuáli
- elektromechanické alebo mechanické poškodenie spôsobenom nevhodným použitím
- škodu spôsobenú prírodným živlom ako je voda, oheň, statická elektrina, prepätia, atď.
- škodu spôsobenú neoprávnenou opravou
- nečitateľné sériové číslo prístroje
- batériu, ak po viac ako 6 mesiacoch používania nedrží svoju pôvodnú kapacitu (záruka na kapacitu batérie je 6 mesiacov)

VYHLÁSENIE O ZHODE

My, INTER-SAT LTD, org. zložka, vyhlasujeme, že toto zariadenie je v súlade so smernicou 2014/53/EÚ. Úplné znenie vyhlásenia o zhode EÚ je k dispozícii na www.tesla-electronics.eu.



Tento produkt spĺňa požiadavky Európskej Únie.



Ak je tento symbol prečiarknutého koša s okolo pripojený k produktu, znamená to, že na produkt sa vzťahuje európska smernica 2002/96/ES. Informujte sa prosím o miestnom systéme separovaného zberu elektrických a elektronických výrobkov. Postupujte prosím podľa miestnych predpisov a staré výrobky nevyhadzujte v bežnom domácom odpade. Správna likvidácia starého produktu pomáha predísť potenciálnym negatívnym vplyvom na životné prostredie a ľudské zdravie.

Vzhľadom k tomu, že sa produkt vyvíja a vylepšuje, vyhradzuje si právo na úpravu užívateľského manuálu. Aktuálnu verziu tohto užívateľského manuálu nájdete vždy na www.tesla-electronics.eu.

Dizajn a špecifikácie môžu byť zmenené bez predchádzajúceho upozornenia, tlačové chyby vyhradené.

**Szanowny kliencie,
Dziękujemy za wybór TESLA RoboStar iQ300.**

Przed przystąpieniem do korzystania z produktu, zapoznaj się z instrukcjami dotyczącymi bezpieczeństwa i zastosuj zwyczajowe środki ostrożności.

- **Przed użyciem dokładnie zapoznaj się z instrukcją obsługi**
- **Zachowaj instrukcję do wglądu**
- **Stosuj się do zawartych tu instrukcji, aby zredukować ryzyko uszkodzenia robota czyszczącego oraz urazów**

WAŻNE OSTRZEŻENIA DOTYCZĄCE BEZPIECZEŃSTWA

Robot jest skomplikowanym urządzeniem elektromechanicznym, stosuj się do poniższych wytycznych:

- Urządzenie przeznaczone jest do pracy w pomieszczeniach o temperaturze pokojowej (maks. 40°C).
- Korzystaj z urządzenia tak często, jak to możliwe, aby zmaksymalizować efekt.
- Korzystaj wyłącznie z akcesoriów autoryzowanego producenta. Korzystanie z akcesoriów firm trzecich może doprowadzić do uszkodzenia robota, porażenia prądem lub pożaru.
- Nie dotykaj części podłączonych do gniazdka mokrymi rękami.
- Nie zostawiaj urządzenia w obecności dzieci bez nadzoru osoby dorosłej.
- Dzieci nie mogą korzystać z urządzenia, nawet pod nadzorem osoby dorosłej.
- Korzystaj wyłącznie z oryginalnych akcesoriów przeznaczonych do tego modelu.
- Nie siadaj na robocie i nie umieszczaj na nim przedmiotów.
- Nie korzystaj z urządzenia, jeśli przewód zasilania jest uszkodzony.
- Nie próbuj otwierać i naprawiać urządzenia, gdyż wiąże się to z ryzykiem porażenia prądem i utraty gwarancji.
- Nie korzystaj z urządzenia, jeśli twoje ręce lub stopy są mokre.
- Trzymaj urządzenia z dala od łatwopalnych i lotnych substancji.
- Nie korzystaj z urządzenia w pobliżu przedmiotów zawierających płyny, gdyż może doprowadzić to do ich wywrócenia i rozlania.
- Nie myj robota wodą, unikaj napromieniowania ciepłem jego plastikowej powierzchni.
- Nie korzystaj z urządzenia w środowisku zbyt gorącym, zakurzonym lub wilgotnym.
- Nie pozwalaj, by urządzenie wciągało płyny, zapalone papierosy, drzazgi i ostre przedmioty, zapalki i inne palne substancje, mąkę, cement, tynk, większe kawałki papieru, plastikowe torebki lub inne przedmioty, które mogą je uszkodzić.
- Podczas pracy może dojść do wyładowania elektrostatycznego, niebezpiecznego dla użytkownika.
- Poinformuj domowników o działaniu robota, aby nie doszło do urazów.
- Nie korzystaj z robota, jeśli jego pojemnik na kurz jest pełny.
- Urządzenie nie jest przeznaczone do stosowania na podwyższonych miejscach bez barier - wbudowana podłoga, schody, balkon, meble i inne. Urządzenie jest wyposażone w czujniki zapobiegające upadkowi, ale mogą zdarzyć się sytuacje, w których system sterowania nieprawidłowo oceni sytuację (zabrudzony czujnik, awaria czujnika prądu, odbicie światła, uwieźiony brud itp.) I nie zapobiegnie upadkowi (nie zatrzymuje urządzenia). W takich

przypadkach sprzedawca nie może zaakceptować żadnych roszczeń kupującego z tytułu uszkodzenia urządzenia.

- Producent i dystrybutor na terenie Unii Europejskiej nie ponoszą odpowiedzialności za szkody wynikłe z pracy urządzenia, jak urazy, poparzenia, pożary, uszkodzenia innych przedmiotów itp.

ZAWARTOŚĆ OPAKOWANIA

Dokładnie sprawdź, czy wszystkie akcesoria zostały wyjęte z opakowania, zaleca się zatrzymać oryginalne opakowanie, instrukcję obsługi oraz materiały pakunkowe na czas gwarancji.

OPIS

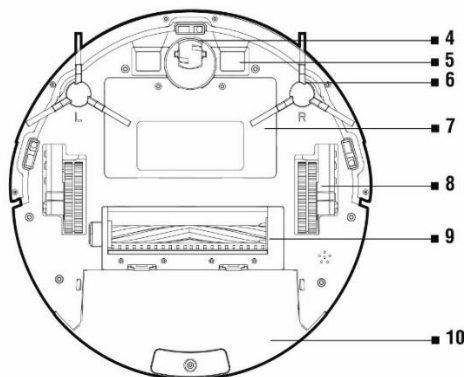
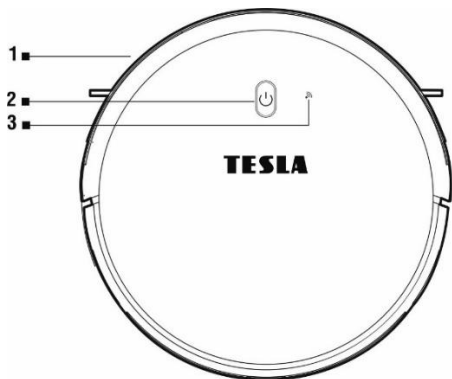

- 1 Przedni zderzak
- 2 Przycisk sterujący
- 3 Wskaźnik WiFi
- 4 Przednie kółko
- 5 Styki ładowania

- 6 Boczna szczotka do czyszczenia
- 7 Pokrywa baterii
- 8 Koło jezdne
- 9 Centralna szczotka
- 10 Zbiornik na kurz/wodę



- 1 Przycisk do wyjmowania pojemnika z odkurzacza

- 2 Złącze zasilania

- 3 Wyłącznik główny

ZBIORNIK NA KURZ

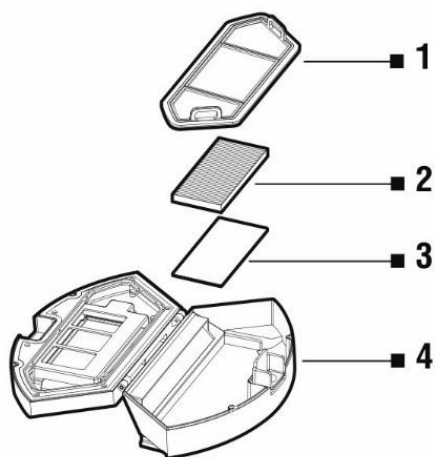

- 1 Filtr główny
- 2 Filtr HEPA
- 3 Filtr gąbkowy
- 4 Pokrywka zbiornika na kurz

ZBIORNIK NA WODĘ

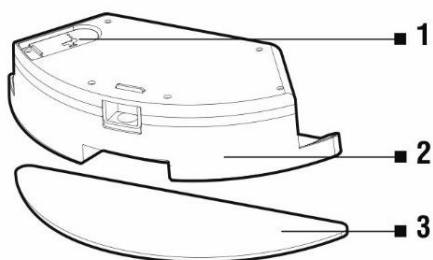

- 1 Gumowa osłona
- 2 Zbiornik na wodę
- 3 Ściereczka mopa

STACJA ŁADOWANIA

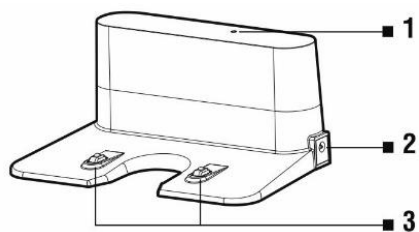

- 1 Wskaźnik zasilania
- 2 Złącze portu zasilacza 230 V
- 3 Styki zasilające

PILOT

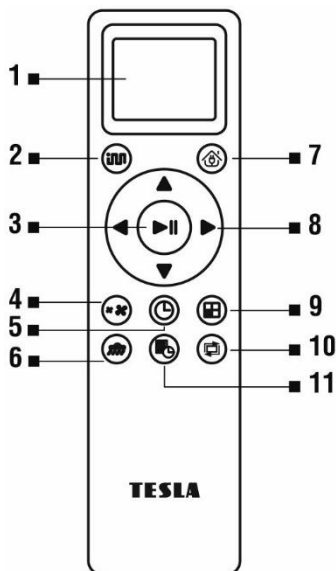

- 1 Displej
- 2 INTELIGENTNE czyszczenie
- 3 Rozpocznij/Zatrzymaj czyszczenie
- 4 Regulacja siły ssania
- 5 Ustawienie czasu
- 6 Mycie wodą
- 7 Powrót do stacji ładowania
- 8 Przycisk kierunkowy
- 9 INTELIGENTNE czyszczenie z maksymalną wydajnością
- 10 Czyszczenie wzdłuż ścian
- 11 Planowane czyszczenie

PRZED PIERWSZYM CZYSZCZENIEM

- Usuń wszelkie przeszkody mogące zakłócić skuteczność sprzątnia.
- Usuń także przedmioty mogące uszkodzić robota.
- Dywan należy zabezpieczyć, aby robot nie dostał się na niego w trakcie czyszczenia. Jeśli mop oraz zbiornik na wodę są zainstalowane w robocie, mogą zakłócić proces czyszczenia i zamoczyć dywan.
- Bezpośrednie światło słoneczne może zmniejszyć czułość czujników podczerwieni robota, więc należy go unikać.
- Czarne meble mogą nie być właściwie wykrywane ze względu na fizyczny charakter czujników podczerwieni. Może to doprowadzić do lekkiego zderzenia, które zostanie zredukowane przez zderzak.
- Góra robota wykonana jest z hartowanego szkła. Choć jest mocniejsze od zwykłego szkła, obchodź się z nim ostrożnie, by go nie zadrapać i nie uszkodzić.

Idealne położenie stacji ładującej

Stację ładowania umieść tak, by zostawić ok. 1 m wolnego miejsca po bokach oraz ok. 2 m przed nią. Musi znajdować na płaskiej powierzchni, zalecamy także przyklejenie jej do podłogi lub ściany za pomocą dwustronnej taśmy klejącej. Przewód zasilania umieść tak, aby nie zaplątał się w szczotki robota czyszczącego.

Luster lub innych silnie odbijających przedmiotów nie należy umieszczać 15 cm nad podłogą w obszarze stacji ładowania. Stacji nie należy wystawiać na działanie bezpośredniego światła słonecznego.

1. Włóż baterie do pilota, przestrzegając prawidłowej biegunowości.

2. Zamontuj szczotki czyszczące, lewą (L) i prawą (R), jak pokazano.
3. Podłącz stację ładującą do gniazdka elektrycznego za pomocą zasilacza sieciowego 230 V.
4. Umieść odkurzacz w stacji ładującej i akumulator odkurzacza rozpocznie ładowanie automatycznie.

PIERWSZY START INTELIWENTNE CZYSZCZENIE



Jest to najczęstszy sposób czyszczenia. Urządzenie wykorzystuje zaawansowaną nawigację żyroskopową i porusza się wzdłuż trasy czyszczenia, która jest zoptymalizowana dla najlepszego czyszczenia podłogi.

1. Włącz odkurzacz automatyczny, przetęczając „Wyłącznik główny (3)“.



Włącz przestaw przełącznik na **ON (I)**

Wyłącz przestaw przełącznik na **OFF (o)**

2. Podczas ładowania przycisk  miga powoli i przestaje migać, gdy akumulator jest w pełni naładowany.
3. Naciśnij przycisk  lub przycisk „2“ „3“ na pilocie zdalnego sterowania. Odkurzacz powinien zawsze znajdować się w stacji ładującej po rozpoczęciu czyszczenia.
4. Aby przerwać czyszczenie/zatrzymanie robota odkurzającego, naciśnij przycisk „Przycisk sterujący (2)“ lub przycisk „3“ na pilocie zdalnego sterowania.



CZYSZCZENIE MIEJSCA

Umieść odkurzacz automatyczny w miejscu, w którym chcesz wyczyścić, i wybierz „Czyszczenie miejsca“ w aplikacji mobilnej.

INTELIWENTNE CZYSZCZENIE O MAKSYMALNEJ WYDAJNOŚCI



Naciśnij przycisk  na pilocie zdalnego sterowania. Odkurzacz automatyczny rozpoczyna Inteligentne czyszczenie z maksymalną mocą ssania.

USTAWIANIE CZASU

Naciśnij przycisk  na pilocie, aby przejść do trybu „Ustawianie czasu“. Najpierw ustaw godzinę za pomocą przycisków \wedge i \vee . Następnie naciśnij $>$ i ustaw minuty w ten sam sposób. Potwierdź ustawione wartości, naciskając .

PLANOWANIE CZYSZCZENIA

Odkurzacz automatyczny można zaprogramować do automatycznego czyszczenia raz dziennie o określonej godzinie, nawet gdy nikogo nie ma w domu.

Naciśnij przycisk  na pilocie zdalnego sterowania. Najpierw ustaw godzinę za pomocą przycisków \wedge i \vee . Następnie naciśnij $>$ i ustaw minuty w ten sam sposób. Potwierdź ustawione wartości naciskając przycisk . Odkurzacz automatyczny będzie odkurzał codziennie o ustawionej godzinie. Aby anulować zaplanowane czyszczenie, naciśnij przycisk  przez 3 sekundy. Jeśli wyłączysz odkurzacz automatyczny za pomocą głównego wyłącznika z boku, zaplanowane czyszczenie zostanie usunięte.

POWRÓT DO STACJI ŁADOWANIA

Po wciśnięciu przycisku  robot wyszukuje stację ładowania i zaczyna się ładować.

TAŚMA MAGNETYCZNA



Aby zapobiec czyszczeniu wybranej części, użyj taśmy magnetycznej zawartej w pakiecie TESLA RoboStar iQ300. Przed rozpoczęciem czyszczenia połóż go lub jeszcze lepiej (taśma dwustronna) tam, gdzie nie chcesz, aby robot odkurzał. Na przykład możesz uniemożliwić przejście do następnego pokoju, zapobiec sięganiu dywanu do wysokich włosów, chronić delikatne przedmioty itp.

STEROWANIE POMOCĄ SMARTFONA

1. Wyłącz robota odkurzającego za pomocą „Wyłącznika głównego (3)” z boku urządzenia.
2. Zainstaluj aplikację sterowania odkurzaczem na smartfonie i postępuj zgodnie z instrukcjami, aby połączyć smartfon z odkurzaczem.

Android: znajdź „TESLA RoboStar iQ300” w Google Play

Apple: znajdź „TESLA RoboStar iQ300” w Apple Store

3. Podłącz telefon komórkowy do sieci WiFi i włącz GPS.
4. Utwórz konto.
5. Kliknij „+” w aplikacji i wybierz „TESLA RoboStar iQ300” z listy urządzeń.
6. Wybierz sieć WiFi (router WiFi) i wprowadź hasło, aby połączyć się z tą siecią WiFi.
7. Włącz robota odkurzającego za pomocą „Wyłącznika głównego (3)” z boku urządzenia.
8. Naciśnij górny przycisk  przez 3 sekundy. Usłyszysz sygnał dźwiękowy a wskaźnik WiFi  na odkurzaczu zaczyna migać.
9. Naciśnij przycisk „Dalej”, a odkurzacz automatyczny rozpocznie proces parowania z siecią WiFi.
10. Po udanym sparowaniu możesz sterować wybranymi funkcjami odkurzacza za pomocą telefonu komórkowego.

ROZWIĄZYWANIE PROBLEMÓW Z APLIKACJĄ

- Upewnij się, że zasięg WiFi w smartfonie i odkurzaczu automatycznym jest dobry i wystarczająco silny. Jeśli to możliwe, wykonaj pierwszą konfigurację odkurzacza automatycznego w pobliżu routera WiFi.
- Upewnij się, że GPS w smartfonie jest włączony.
- Upewnij się, że aplikacja innej firmy (VPN, antywirus, firewall itp.) nie blokuje dostępu do twojego telefonu komórkowego.
- Spróbuj połączyć się z innym routerem WiFi lub Hotspotem WiFi na innym telefonie komórkowym, aby wyeliminować błąd po stronie połączenia z Internetem.
- Masz zbyt wiele urządzeń podłączonych do routera WiFi lub możliwość podłączenia do niego

nowego urządzenia jest zablokowana.

- Wyłącz i włącz router WiFi.
- Czasami można ręcznie połączyć się z siecią WiFi oznaczoną „ROBOT ###”, próbując połączyć się z odkurzaczem automatycznym.

Uwaga: Upewnij się, że stacja ładująca znajduje się w zasięgu wysokiej jakości i silnego sygnału WiFi z routera WiFi, aby mógł się połączyć z siecią WiFi podczas ładowania. Odkurzacze automatyczne również potrzebują tego połączenia WiFi podczas ładowania, aby być odpowiednio zorientowane i dostępne do rozpoczęcia czyszczenia. Obsługiwane jest tylko WiFi 2.4 GHz.

AKTUALIZACJA OPROGRAMOWANIA ROBOTYCZNEGO ODKURZACZA

Oprogramowanie odkurzacza zrobotyzowanego jest stale ulepszone. Jeśli dostępna jest nowa wersja oprogramowania układowego, zaoferowane zostanie pobranie aktualizacji w aplikacji TESLA i zainstalowanie jej w odkurzaczu automatycznym.

WYCIERANIE NA MOKRO

Wyłącz odkurzacza za pomocą „wyłącznika głównego (3)” i umieść go z dala od stacji ładującej.

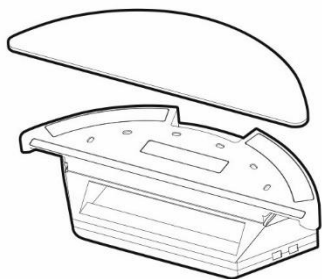

Zainstaluj niebieską ściereczkę do mopa na dnie zbiornika na wodę. Delikatnie zwilż szmatkę mopową wodą, aby szybciej i płynniej wycierać wodę. Podczas wyjmowania mopa z uchwytu uważaj, aby nie uszkodzić szybko zapięcia na rzep na uchwycie. Jeśli mop jest brudny po czyszczeniu, możesz go dokładnie umyć w letniej wodzie.

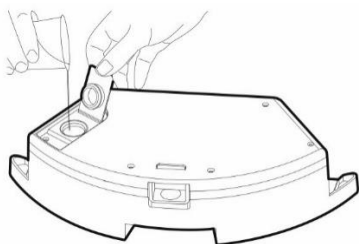

Otwórz plastikową zatyczkę i zbierz wodę do zbiornika. Doprowadzaj wodę do pojemnika do wycierania dopiero po wyjęciu pojemnika z odkurzacza. Podczas przenoszenia pojemnika do wycierania wody może wystąpić niewielki wyciek np. Resztek wody. W takim przypadku natychmiast rozetrzyj rozlany obszar suchą szmatką. Zalecamy przecieranie podłogi czystą wodą, ponieważ detergent może powodować pienienie się i ściekać wodę na mopie lub powodować rozmazywanie podłogi po wyschnięciu.

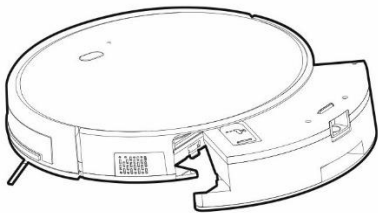

Otwórz plastikową zatyczkę i zbierz wodę do zbiornika. Doprowadzaj wodę do pojemnika do wycierania dopiero po wyjęciu pojemnika z odkurzacza. Podczas przenoszenia pojemnika do wycierania wody może wystąpić niewielki wyciek np. Resztek wody. W takim przypadku natychmiast rozetrzyj rozlany obszar suchą szmatką. Zalecamy przecieranie podłogi czystą wodą, ponieważ detergent może powodować pienie się i ściekać wodę na mopie lub powodować rozmazywanie podłogi po wyschnięciu.

- Nie wycieraj dywanów na mokro.
- W zbiorniku musi być odpowiednia ilość wody.
- Po zakończeniu wycierania wyjmij pojemnik na wodę.
- Ze względów bezpieczeństwa nie ładuj baterii, gdy w robocie jest pojemnik na wodę. Wyjmij pojemnik z odkurzacza po czyszczeniu lub bezpośrednio po powrocie do stacji ładującej.

KONSERWACJA

UWAGA! Zalecana jest regularna konserwacja w celu najbardziej efektywnego czyszczenia.

BRAK KONSERWACJI MOŻE SPOWODOWAĆ USZKODZENIE ROBOTYCZNEGO ODKURZACZA PRÓŻNIOWEGO I UTRATĘ GWARANCJI.

Przed przystąpieniem do czyszczenia i prac konserwacyjnych odłącz odkurzacz za pomocą „Wyłącznika głównego (3)”. Wytrzyj górną pokrywę odkurzacza za pomocą miękkiej, suchej lub lekko zwilżonej szmatki. Nie używaj środków czyszczących do czyszczenia powierzchni robota odkurzającego, ponieważ może to uszkodzić powierzchnię.

POJEMNIK NA KURZ - czyszczenie po każdym czyszczeniu

- Regularnie opróżniaj pojemnik na kurz.
- Pojemność pojemnika na kurz znacząco wpływa na siłę ssania odkurzacza i jakość czyszczenia.
- Opróżnij pojemnik na kurz po czyszczeniu.
- Jeśli używasz wody do czyszczenia pojemnika na kurz, dokładnie wysusz go przed ponownym zamontowaniem w odkurzaczu.

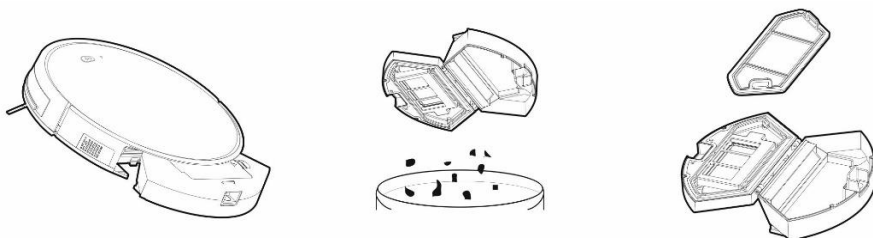

Naciśnij przycisk zwalniający, aby wyjąć pojemnik na kurz i opróżnij do pojemniku na śmieci.

Zalecamy mycie „Filtra głównego“ czystą wodą co 14 dni, wysusz i zamontuj ją z powrotem.

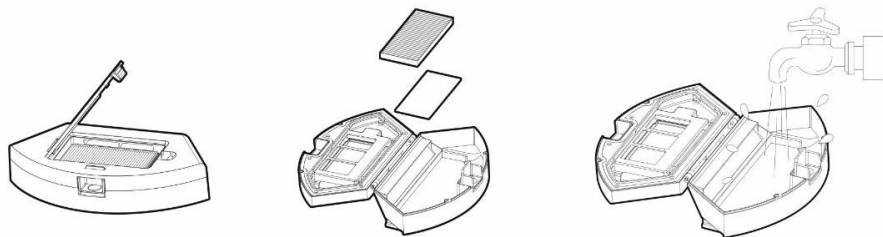

Czyść filtr HEPA regularnie w zależności od stopnia jego zabrudzenia, przynajmniej raz w tygodniu, szczotką do kurzu lub standardowym odkurzaczem.

- Nie czyść filtra HEPA palcami lub szczotką, tylko strumieniem czystej wody (nie używaj środków czyszczących).
- Poczekaj, aż filtr HEPA dokładnie wyschnie, nigdy nie instaluj mokrego filtra HEPA w robotycznym odkurzacz!
- Odkurzanie z brudnym filtrem HEPA lub bez włożonego filtra HEPA może uszkodzić odkurzacz robotyczny.
- Zalecamy wymianę filtra co 6 miesięcy.

Pojemnik na kurz można wyczyścić czystą wodą.

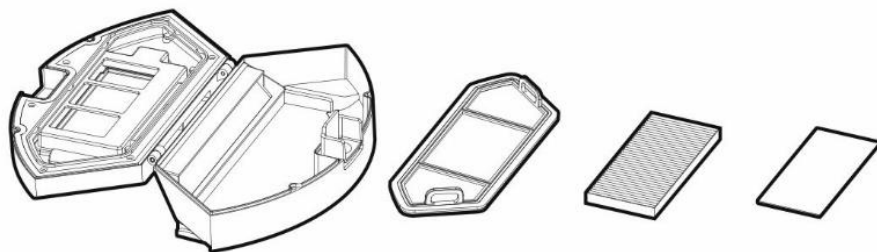

GŁÓWNA CENTRALNA SZCZOTKA DO CZYSZCZENIA I BOCZNE SZCZOTKI DO CZYSZCZENIA - czyszczenie raz w tygodniu

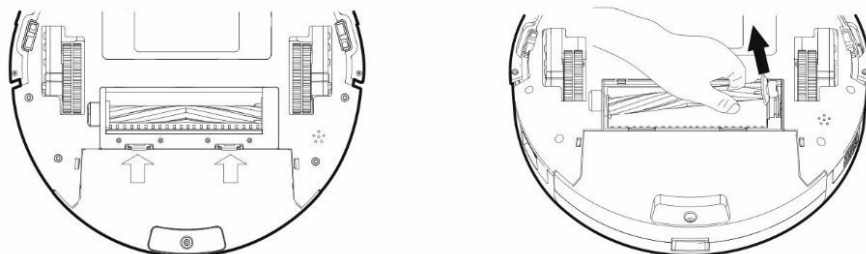

Aby usunąć główną środkową szczotkę czyszczącą, naciśnij obie wypustki na osłonie szczoteczki. Za pomocą narzędzia czyszczącego usuń włosy zaplątane w główną szczotkę. Centralną szczotkę czyszczącą należy chronić przed dużą ilością włosów, kurzu, bawełny itp.

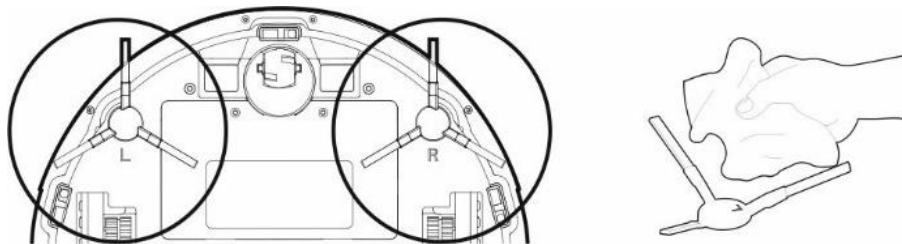

Co najmniej raz w tygodniu sprawdzać szczotki czyszczące z obu stron wraz z otworem wlotu powietrza pod kątem intensywności zabrudzenia oraz usuwać splątane włosy i inne zabrudzenia.

CZUJNIKI, KONTAKTY DO ŁADOWANIA I PODSTAWA DO ŁADOWANIA

- czyszczenie raz w tygodniu

Raz w tygodniu czyścić czujniki na spodzie odkurzacza (patrz ilustracja) za pomocą miękkiej, suchej szmatki. Sprawdź, czy przedni zderzak, pod którym znajduje się czujnik zderzenia, nie jest zablokowany.

Oczyścić styki na spodzie (patrz ilustracja) odkurzacza automatycznego i styki na podstawie ładującej miękką, miękką ściereczką.

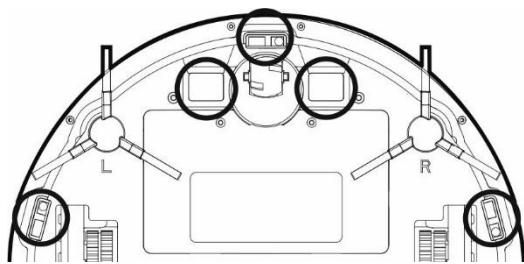

PRZEDNIE KOŁO RUCHOME - czyszczenie raz w tygodniu

Utrzymuj go w czystości, bez włosów i kurzu. Zdejmij środkowe koło prowadzące z odkurzacza, wyczyść również oś koła, a następnie zainstaluj ponownie w odkurzaczu automatycznym.

ROZWIĄZYWANIE PROBLEMÓW

Problem	Rozwiązanie
Odkurzacze automatyczny zachowuje się „chaotycznie“.	Zawsze umieszczaj odkurzacze w stacji ładującej, a następnie rozpocznij czyszczenie.
Po zainstalowaniu aplikacji i sparowaniu telefonu komórkowego z odkurzaczem automatycznym odkurzacze „Nie jest podłączony“.	Włącz i wyłącz router WiFi, wyjmij robota odkurzaczącego w „TESLA RoboStar iQ300“ i spróbuj ponownie sparować. Zalecamy, aby

	podczas parowania zawsze znajdować się w pobliżu routera WiFi.
Odkurzacze automatyczny nie rozpoczyna czyszczenia.	<ol style="list-style-type: none"> 1. Odkurzacze automatyczny ma słabą baterię. Przed czyszczeniem naładuj akumulator do pełnej pojemności. 2. Akumulator jest za ciepły. Użyj robota odkurzającego w temperaturze 0°C ~ 40°C.
Odkurzacza automatycznego nie można ładować.	<ol style="list-style-type: none"> 1. Stacja ładująca nie jest podłączona do sieci. Upewnij się, że przewód zasilający jest prawidłowo podłączony. 2. Elektrody ładujące mają słaby kontakt z odkurzaczem automatycznym. Oczyść elektrody w odkurzaczem automatycznym i na podstawie ładującej.
Odkurzacze automatyczny nie wróci do stacji ładującej.	Upewnij się, że wokół stacji ładującej jest wystarczająca ilość miejsca, a strefa wykrywania stacji ładującej jest czysta.
Odkurzacze automatyczny jest w trybie offline (nie jest podłączony do routera WiFi).	Upewnij się, że sieć Wi-Fi jest poprawnie skonfigurowana i w pełni funkcjonalna. Odkurzacze automatyczny powinien zawsze znajdować się w zasięgu wysokiej jakości silnego sygnału WiFi z routera WiFi.
Odkurzanie jest bardzo głośne.	Oczyść główną środkową szczotkę, boczne szczotki, kółka, spód odkurzacza i zderzaka przedniego.
Podczas odkurzania słycać skrzypienie.	Zdejmij przednie koło i wyczyść środkową linię włosów i kurzu. W razie potrzeby można nasmarować oś koła.
Niska jakość czyszczenia.	Opróżnij zbiornik na brud. Wyczyść lub wymień filtr HEPA i wyczyść środkową szczotkę czyszczącą.
Odkurzacze automatyczny nie rozpoczyna zaplanowanego czyszczenia.	<ol style="list-style-type: none"> 1. Jeśli poziom naładowania akumulatora odkurzacza zrobotyzowanego jest niski, czyszczenie nie rozpocznie się. Naładuj akumulator do pełnej pojemności. 2. Zaplanowane czyszczenie nie zostanie prawidłowo zsynchronizowane między odkurzaczem automatycznym a telefonem komórkowym, jeśli odkurzacze automatyczny zostanie odłączony od sieci Wi-Fi. Trzymaj odkurzacze automatyczny zawsze w zasięgu wysokiej jakości i silnego sygnału WiFi z routera WiFi.
Jaka jest bateria w odkurzaczem robotycznym?	Odkurzacze automatyczny jest wyposażony w nowoczesną baterię litowo-jonową o dużej pojemności, bez efektu pamięci, więc nie

	martw się o wielokrotne ładowanie i rozładowywanie baterii.
Czy konieczne jest odłączenie zasilania stacji ładującej, gdy akumulator odkurzacza jest w pełni naładowany?	W trybie gotowości odkurzacz automatyczny zużywa bardzo mało energii, dlatego zalecamy, aby nie wyłączać zasilania. Jeśli nie używasz odkurzacza przez długi czas, wyłącz go i odłącz stację ładującą od sieci. Należy jednak całkowicie ładować odkurzacz co trzy miesiące, aby zapobiec całkowitemu rozładowaniu akumulatora.

	Problem	Powód	Rozwiązanie
1	Nie można naładować baterii robota.	Robot jest nieodpowiednio zaparkowany w stacji ładowania.	Upewnij się, że styki ładowania są odpowiednio połączone z robotem w stacji ładowania.
		Stacja ładowania nie jest podłączona do gniazdka, a robot jest włączony przełącznikiem.	Stacja ładowania powinna być zawsze podłączona do gniazdka, nie wyłączaj jej. Robot jest wówczas zawsze w pełni naładowany i gotowy do pracy.
		Bateria jest całkowicie wyładowana.	Aktywuj baterię. Umieść robota w stacji ładowania ręcznie, po czym odłącz go po 3 minutach. Powtórz to 3 razy i pozwól baterii naładować się normalnie.
2	Robot zaklinował się podczas czyszczenia.	Robot zaklinował się w ciasnym miejscu, do szczotek dostały się jakieś elementy, jak kable, zasłony, dywany itp.	Robot automatycznie stara się uwolnić, jeśli nie jest w stanie pokonać przeszkody.
3	Robot przerywa czyszczenie i przedwcześnie wraca do stacji ładowania.	Przy niskim poziomie baterii, robot automatycznie przełącza się w tryb ładowania i powraca do stacji ładowania.	To normalne, niech robot naładuje się do pełna i wznowi czyszczenie.
		Czas działania różni się zależnie od powierzchni podłogi, kształtu pomieszczenia i wybranego trybu czyszczenia.	To normalne, nie trzeba nic robić.
4	Robot nie rozpoczyna zaplanowanego czyszczenia.	Robot jest wyłączony lub poziom baterii jest niski.	Włącz robota i naładuj baterię.
		Planowane czyszczenie nie zostało zapisane w pamięci robota.	Ponownie wprowadź dzień i czas do pamięci robota i upewnij się, że jest naładowany.

		Robot jest zablokowany.	Wyłącz robota i oczyść go.
5	Pilot nie działa (jego zasięg wynosi 5 metrów)	Niski poziom baterii pilota.	Wymień baterie, pamiętaj o odpowiedniej biegunowości.
		Robot nie jest włączony, a bateria nie jest odpowiednio naładowana, by rozpocząć czyszczenie.	Upewnij się, że robot jest włączony i naładuj baterię.
		Czujnik podczerwieni robota lub pilota jest brudny.	Oczyść pilota i robota.
		Między pilotem i robotem wystąpiły zakłócenia.	Nie używaj w pobliżu innych urządzeń z podczerwienią.

Jeśli problem nie ustanie, sprawdź, czy bateria jest w pełni naładowana. Jeśli tak, wyłącz robota głównym przełącznikiem i ponownie go włącz.

PIELĘGNACJA BATERII

- Przy niskim poziomie baterii, robot automatycznie wyszuka stację ładowania i rozpocznie ładowanie. Stacja musi być cały czas podłączona do zasilania, inaczej robot nie będzie w stanie jej znaleźć.
- Jeśli zamierzasz nieść robota lub nie korzystać z niego przez dłuższy czas, wyłącz go głównym przełącznikiem.
- Jeśli nie będziesz korzystać z urządzenia przez dłuższy czas, wyjmij baterie z pilota.
- Robot zasilany jest wysokiej jakości bateriami niewymagającymi formatowania.
- Robot wyposażony jest w zabezpieczenie wstrzymujące ładowanie baterii, gdy ta w pełni się naładuje, co zapobiega przeładowaniu, więc baterii nie trzeba często wymieniać.

POMOC TECHNICZNA

Potrzebujesz pomocy z ustawieniem i obsługą TESLA RoboStar IQ300?

Skontaktuj się z nami: www.tesla-electronics.eu

NAPRAWA GWARANCYJNA

W celu naprawy gwarancyjnej skontaktuj się ze sprzedawcą, u którego zakupiono produkt TESLA.

GWARANCJA NIE POKRYWA:

- wykorzystania urządzenia niezgodnie z jego przeznaczeniem
- niestosowania się to „Ważnych instrukcji dotyczących bezpieczeństwa“ zawartych w instrukcji obsługi
- elektrycznych lub mechanicznych uszkodzeń wynikłych z niewłaściwego wykorzystania
- uszkodzeń spowodowanych elementami naturalnymi, jak woda, ogień, elektryczność statyczna, przepięcia itp.
- uszkodzeń spowodowanych nieautoryzowaną naprawą
- nieczytelnego numeru seryjnego
- spadku wydajności baterii po 6 miesiącach użytkowania (gwarancja na 6 miesięcy żywotności baterii)

DEKLARACJA ZGODNOŚCI

Firma INTER-SAT LTD, org. słożka, oświadcza, że to urządzenie jest zgodne z Dyrektywą 2014/53/UE. Pełna deklaracja zgodności UE jest dostępna na stronie www.tesla-electronics.eu.



Ten produkt jest zgodny z wymaganiami Wspólnoty Europejskiej.



Symbol przekreślonego kosza na śmieci dołączony do produktu oznacza, że produkt objęty jest dyrektywą europejską 2002/96/CE. Zapoznaj się z lokalnym systemem selektywnej zbiórki produktów elektrycznych i elektronicznych. Postępuj zgodnie z lokalnymi przepisami i nie wyrzucaj swoich starych produktów razem ze zwykłymi odpadami domowymi. Prawidłowa utylizacja starego produktu pomaga zapobiegać potencjalnym negatywnym konsekwencjom dla środowiska i zdrowia ludzkiego.

W trakcie opracowywania i ulepszania produktu zastrzegamy sobie prawo do modyfikowania instrukcji obsługi. Aktualna wersja instrukcji obsługi jest zawsze dostępna na stronie www.tesla-electronics.eu.

Projekt i specyfikacja mogą ulec zmianie bez wcześniejszego powiadomienia, z zastrzeżeniem błędów druku.

Tisztelt Vásárló!

Köszönjük, hogy a TESLA RoboStar iQ300 készülékét választotta.

A készülék használatba vétele előtt olvassa el figyelmesen a használati útmutatót.

- **Mielőtt bekapcsolná a készüléket, olvassa el figyelmesen a használati útmutatót.**
- **Őrizze meg a használati útmutatót későbbi felhasználásra.**
- **A készülék meghibásodásának és a sérülések elkerülésének érdekében mindig tartsa be a használati útmutatóban leírtakat.**

FONTOS BIZTONSÁGI ELŐÍRÁSOK

A robotporszívó bonyolult elektromechanikus készülék, kérjük mindig tartsa be az alábbi előírásokat:

- A készülék csak beltéri, szobahőmérsékleten történő használatra alkalmas (max. 40°C).
- A készülék kültéri használata kereskedelmi vagy ipari létesítményekben sem ajánlott.
- Maximális tisztítási hatás eléréséhez a készüléket használja a lehető leggyakrabban.
- Használat előtt ellenőrizze, hogy a portartály és a szűrők megfelelően illeszkednek a helyükre.
- A készülékhez csak eredeti, vagy a gyártó által jóváhagyott kiegészítőket szabad használni. Nem megfelelő kiegészítők használata kárt tehet a készülékben és áramütés vagy tűzveszélyes lehet.
- Tilos a töltőt vagy a robotporszívót nedves kézzel megérinteni.
- Ne hagyja a készüléket felnőtt felügyelet nélküli gyerekek közelében és ne használja olyan helyiségben ahol kisgyerekek alszik.
- Gyerekek felnőtt felügyelete mellett sem használhatják a készüléket.
- Ne üljön a robotporszívóra és ne helyezzen rá tárgyakat.
- Ne használja a készüléket, ha a tápkábel sérült.
- A készülék megbontása vagy javítása áramütés veszélyes lehet, és a jótállás elvesztésével jár.
- Ne használja a készüléket, ha nedves a keze vagy lába.
- A készüléket tartsa távol minden gyúlékony vagy tűzveszélyes anyagtól.
- A készüléket ne használja túl meleg, nagyon poros vagy nedves környezetben.
- Ne érintse meg a felmelegedett felületeket.
- Ne használja a készüléket folyadékot tartalmazó edények közelében, mivel felboríthatja azokat.
- A készülék tisztításához ne használjon vizet.
- A porszívó nem vízálló.
- A porszívót ne használja vizes padlón.
- A készülék ne szívjon fel folyadékot, égő cigarettát, szálkát vagy éles tárgyakat, gyufát és más gyúlékony anyagot, lisztet, vakolat darabokat, nagyobb papírdarabokat, műanyag zacskót, vagy olyan tárgyakat amelyek rongálhatják a porszívót.
- Takarítás közben elektrosztatikus töltés keletkezhet, ami a felhasználóra is veszélyes lehet.
- A készülék bekapcsolása előtt figyelmeztesse a közelben tartózkodókat, az esetleges balesetek elkerülése miatt.
- A robotporszívót tilos használni, ha a porgyűjtő megtelt.
- A robot porszívót nem szabad emelt helyeken, akadályok nélkül - beépített padlón, lépcsőkön, erkélyen, bútorokon és egyéb felhasználásra használni. A készülék esésgátló érzékelőkkel van felszerelve, de előfordulhatnak olyan körülmények, amikor a vezérlőrendszer helytelenül értékeli a

helyzetet (piszkos érzékelő, áramérzékelő meghibásodása, fényvisszaverődés, beszorult szennyeződés stb.), És nem akadályozza meg az esést (nem állítja le a készüléket). Ezekben az esetekben az eladó nem fogadhatja el a vevőnek az eszköz ilyen károsodására vonatkozó igényét.

- A gyártó és az EU vizonteladó nem felel a berendezés használata miatt keletkezett károkért (sérülések, megégés, tűz, más tárgyakban okozott károk, stb.).

A CSOMAGOLÁS TARTALMA

Kicsomagoláskor ellenőrizze az összes tartozék meglétét. Javasoljuk, hogy a jótállás idejére őrizze meg az eredeti dobozt, a kezelési útmutatót és a csomagolást.

A KÉSZÜLÉK LEÍRÁSA

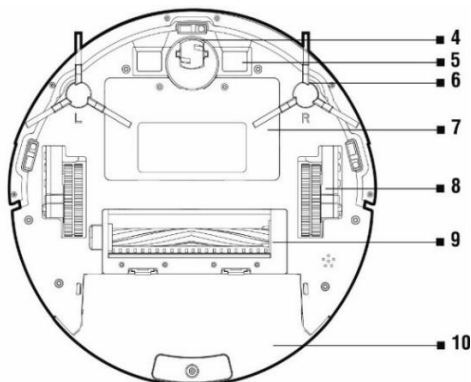
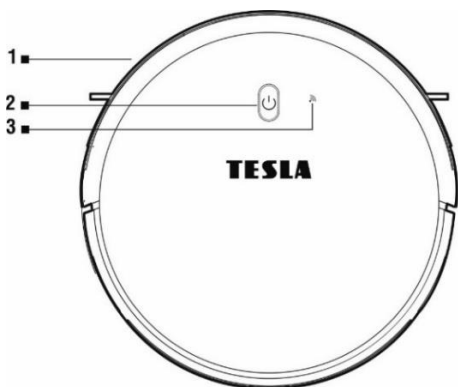

- 1 Első ütköző
- 2 Vezérlő gomb
- 3 WiFi kijelző
- 4 Első kerék
- 5 Töltőcsatlakozó

- 6 Oldalsó kefe
- 7 Akkumulátor fedél
- 8 Kerék
- 9 Kefehenger
- 10 Por/víz tartály



- 1 Tartály kioldó gomb

- 2 Áramellátás csatlakozó

- 3 Be-/Ki kapcsoló

A PORGYÚJTÓ

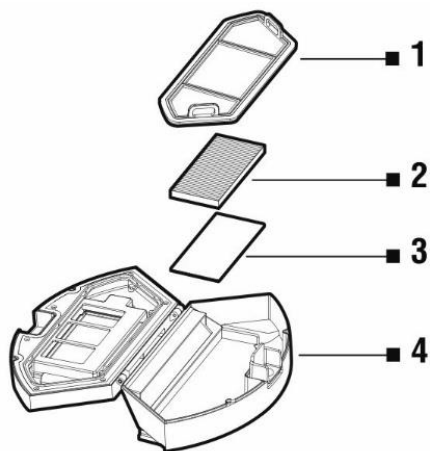

- 1 Előszűrő
- 2 HEPA szűrő
- 3 Szivacs szűrő
- 4 Porgyűjtő fedél

A VÍZTARTÁLY

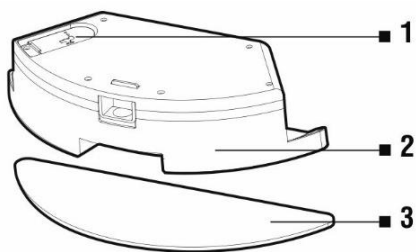

- 1 Gumi fedél
- 2 Víz tartály
- 3 Törlőkendő

A TÖLTŐÁLLOMÁS

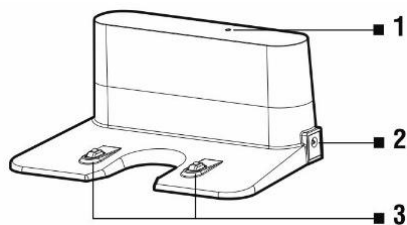

- 1 Állapotjelző
- 2 230 V csatlakozó
- 3 Töltőérintkező

A TÁVIRÁNYÍTÓ

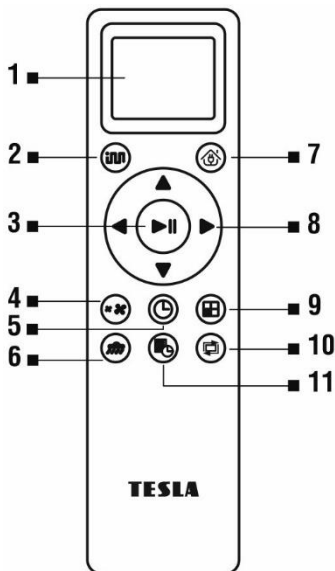

- 1 Kijelző
- 2 Okos takarítás
- 3 Takarítás indítás/leállítás
- 4 Szívóerő beállítás
- 5 Idő beállítás
- 6 Törlőkendő nedvesítés
- 7 Visszatérés a töltőállomásra
- 8 Irány gombok
- 9 Okos takarítás maximális teljesítményen
- 10 Takarítás fal mentén
- 11 Időzített takarítás

A TAKARÍTÁS MEGKEZDÉSE ELŐTT:

- Távolítsa el a tárgyakat amelyek akadályozhatják a hatékony takarítást.
- Távolítsa el a tárgyakat amelyek megrongálhatják a porszívót.
- Nedves takarítás közben a porszívó nem mehet rá szőnyegre. Ha behelyezett víztartállyal kerül szőnyegre, megszakíthatja a takarítást és eláztathatja a szőnyeget.
- Az erős, közvetlen napfény csökkentheti a porszívó infravörös érzékelőinek érzékenységet, ezáltal zavart okozhat a működésében. Ne tegye ki közvetlen napfénynek.
- Az infravörös érzékelők működési jellegéből adódóan előfordulhat, hogy a porszívó nem érzékeli megfelelően a fekete berendezési tárgyakat. Ezeknek finoman nekiütközhet, de az első ütközés ezt tompítja.
- A készülék teteje edzett üvegből készült, ami biztonságosabb és ellenállóbb a hagyományos üvegnél, de kezelje óvatosan, hogy ne karcolja meg vagy ne törje el.

A töltőállomás telepítése



A töltőállomás előtt 2, a két oldalán 1-1 méteres távolságon belül ne legyenek kábelek. A töltőt egyenes felületen kell elhelyezni és ajánlott kétoldalú ragasztószalaggal a falhoz vagy padlóhoz rögzíteni. A tápkábelt vezesse a fal mentén, úgy, hogy a tisztítókefék ne akadassanak bele. Tükör vagy erősen visszaturkózó tárgyak ne legyenek a töltőállomás közelében 15 cm-nél alacsonyabban. A töltőállomást óvja a közvetlen napfénytől.

1. Ez a leggyakoribb takarítási mód. A készüléket giroszkópos navigáció vezérli, ennek megfelelően kiválasztja az optimális takarítási útvonalat.
2. Kapcsolja be a készüléket a Be-/Ki kapcsoló (3) gombbal.



Bekapcsolás: ON (1) pozíció.

Kikapcsolás: OFF (0) pozíció.

3. Töltés közben a  gomb lassan villog. Ha az akkumulátor teljesen töltött, a villogás megszűnik.
4. Nyomja meg a készülék vezérlő gombját (2), vagy a távirányító „2” vagy „3” gombját. A takarítás megkezdésekor a porszívó mindig legyen a töltőállomáson.
5. A takarítás leállításához vagy szüneteltetéséhez nyomja meg a  gombot vagy a távirányító „3” gombját.



SPOT - célzott takarítás

Vigye a porszívót a helyiségbe ahol takarítani szeretne és a mobil alkalmazásban válassza ki a „Spot cleaning” parancsikont.



SMART - okos takarítás maximum teljesítményen

A SMART üzemmód bekapcsolásához nyomja meg a távirányító  gombját.

IDŐ BEÁLLÍTÁSA

A távirányító  gombjának megnyomásával lépjen az "Idő beállítás" módba. A \wedge és \vee gombokkal állítsa be az órát, majd nyomja meg a $>$ gombot és állítsa be a percet is. Jóváhagyáshoz nyomja meg a  gombot.

TAKARÍTÁS IDŐZÍTÉS

Az időzítő beállításával a porszívó naponta egyszer, a megadott időpontban elindítja a takarítási programot. Nyomja meg a távirányító  gombját. A \wedge és \vee gombokkal állítsa be az órát, majd nyomja meg a $>$ gombot és állítsa be a percet is. Jóváhagyáshoz nyomja meg a  gombot. A beállított időpontban a porszívó minden nap bekapcsol és elvégzi a takarítást. Az időzítés törléséhez tartsa nyomva 3 másodpercig a  gombot. Ha a porszívót az oldalán található Be/Ki gombbal kapcsolja ki, a beállított időzítés törlődik.

VISSZATÉRÉS A TÖLTŐÁLLOMÁSRA

A távirányító  gombjának megnyomása után a készülék visszatér a töltőállomásra és automatikusan megkezd a töltést.

MÁGNESSZALAG



Egy kiválasztott terület lezárható a porszívó elől a tartozék mágnesszalaggal. A takarítás megkezdése előtt fektesse le a szalagot, és ha lehet rögzítse kétoldalas ragasztószalaggal a lezárni kívánt terület határon. Például így lezárhatja a következő szobát, megakadályozhatja, hogy a porszívó rámenjen egy hosszúszájú szőnyegre, megvédelje a törékeny tárgyakat, stb.

OKOSTELEFONOS VEZÉRLÉS

1. Kapcsolja ki a készüléket a Be/Ki kapcsoló gombbal (3).
2. Telepítse a robot porszívó alkalmazást a telefonjára és a varázsló utasításait követve csatlakoztassa a porszívót.

Android: Google Play-ben „TESLA RoboStar iQ300“

Apple: Apple Store-ban „TESLA RoboStar iQ300“

3. A telefonnal csatlakozzon a WiFi hálózatra és kapcsolja be a GPS-t.
4. Az alkalmazásban érintse meg a „+“ ikont és az eszköz listában válassza ki a „TESLA RoboStar iQ300“-t.
5. Válassza ki a saját WiFi hálózatát és adja meg a jelszót.
6. Kapcsolja be a porszívót a Be/Ki kapcsoló gombbal (3).
7. Tartsa nyomva 3 másodpercig a  gombot. A hangjelzés után a WiFi jel  villogni kezd.
8. Nyomja meg a „Következő“ gombot, ekkor a porszívó megkezdi a csatlakozást a WiFi hálózatra.
9. A sikeres párosítás után a mobiltelefonnal vezérelheti a porszívó különféle funkcióit.

HA AZ ALKALMAZÁS HASZNÁLATA AKADOZIK:

- Ellenőrizze, hogy az okostelefon és a robotporszívó megfelelő erősségű WiFi jel hatókörében van. Ajánlott az első párosítást a router közelében elvégezni.
- Ellenőrizze, hogy az okostelefonon a GPS be van kapcsolva.
- Ellenőrizze, hogy más alkalmazás (VPN, antivírus, tűzfal, stb.) nem blokkolja a hozzáférést a mobiltelefonhoz.
- Egy esetleges internetkapcsolat hiba kiküszöböléséhez próbálkozzon csatlakozni egy másik WiFi routerhez vagy egy másik mobiltelefon WiFi Hotspotjához.
- Túl sok eszköz csatlakozik a WiFi routerhez, vagy új eszköz csatlakoztatása le van tiltva.
- Indítsa újra a WiFi routert.
- Előfordulhat, hogy a „ROBOT ###“ WiFi hálózathoz manuálisan kell csatlakozni.

Megjegyzés: ellenőrizze, hogy a töltőállomás jó minőségű, erős WiFi jel hatókörében van. A WiFi kapcsolatra töltés közben is szükség van, hogy a robotporszívó megfelelően tudjon tájékozódni és alkalmas legyen a takarítás megkezdéséhez. Csak 2.4 GHz-es WiFi támogatott.

ROBOTPORSZÍVÓ FIRMWARE FRISÍTÉS

A robotporszívó firmware-jét folyamatosan fejlesztjük. Ha új verzió érhető el, a TESLA alkalmazással ez letölthető és innen lehet a robotporszívóra telepíteni.

NEDVES TISZTÍTÁS

A Be/Ki kapcsolóval (3) kapcsolja ki a készüléket és vigye távolabb a töltőállomástól.

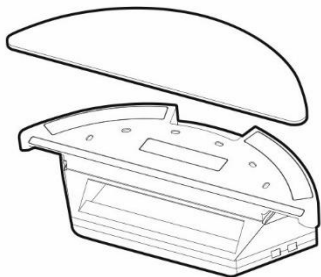

A kék törőkendőt helyezze a víztartály aljára. Gyorsabb és hatékonyabb tisztítás érhető el, ha a kendőt enyhén benedvesítjük. A törőkendő eltávolításakor ügyeljen, hogy a rögzítő tépőzár ne sérüljön meg.

Tisztítás után az elkoszolódott törőkendőt langyos vízben mossa ki.

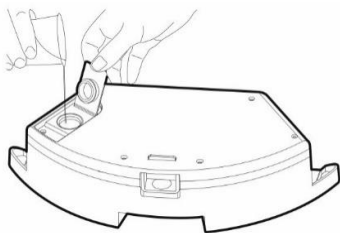

Nyissa ki a műanyag kupakot és vízzel töltsé fel a tartályt. A tartályt csak akkor szabad feltölteni, ha eltávolította a porszívóból. Ha a művelet közben a porszívóra víz kerül, azonnal törölje le egy száraz ronggyal.

Ne használjon tisztítószereket, mivel az habképződéshez vezethet és száradás után foltot hagyhat a tisztított felületen.

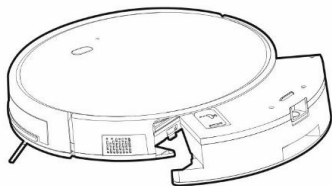

A víztartályt óvatosan csúsztassa a helyére, ügyelve, hogy a porszívóra ne kerüljön víz. A készülék nem vízálló.

Csatlakoztassa a töltőállomásra. A tisztítás hatékonyabb, ha először egy helyiségben indítja el a takarítást, majd a készüléket átviszi egy másik helyiségbe.

A készülék elindításához nyomja meg a távirányító  gombját. Ebben az üzemmódban a készülék porszívó funkciója ki van kapcsolva, csak az oldalsó kefék és a központi kefehenger működik. A készüléket ne hagyja sokáig egy helyben állni, a maradék vizet mindig öntse ki.

- Ebben az üzemmódban a porszívót ne használja szőnyegeken.
- A víztartályban mindig legyen elegendő mennyiségű víz.
- A művelet befejezése után vegye ki a víztartályt, öblítse át és törölje szárazra.
- Biztonsági okokból ne töltsé az akkumulátort, ha a víztartály a készülékben van. Tisztítás után vagy azonnal a töltőállomáshoz való visszatérés után vegye ki a tartályt a porszívóból.

KARBANTARTÁS

FIGYELEM! Hatékony tisztítás csak rendszeres karbantartás mellett érhető el. A KARBANTARTÁS ELMULASZTÁSA A KÉSZÜLÉK MEGHIBÁSODÁSÁHOZ VEZETHET ÉS A JÓTÁLLÁS ELVESZTÉSÉVEL JÁRHAT.

A tisztítás és karbantartás megkezdése előtt a kapcsolja ki a készüléket a Be/Ki kapcsoló gombbal (3). A porszívó tetejét törölje át száraz vagy enyhén nedves, puha törlőronggyal. Ne használjon tisztító vagy oldószereket mivel ezek nyomot hagyhatnak a felületén.

PORGYŰJTŐ TARTÁLY – minden használat után

- Ürítse ki rendszeresen.
- Ha a tartály megtelik, csökken a szívóerő és romlik a tisztítás minősége.
- Ha kimossa a portartályt, várja meg míg az teljesen megszárad és csak ezután helyezze vissza a porszívóba.

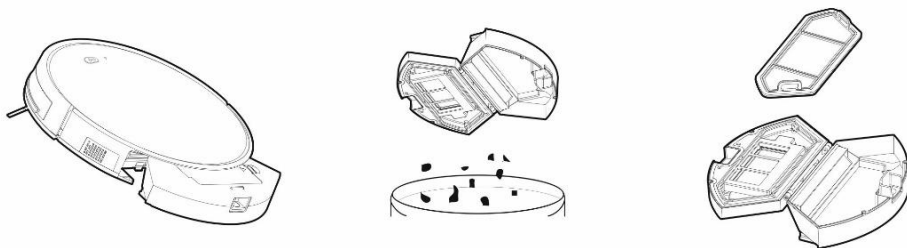

Nyomja meg a portartály kioldó gombot és a szemetet ürítse ki a kukába. Az elsődleges szűrőt ajánlott kéthetente tiszta vízben kimosni.

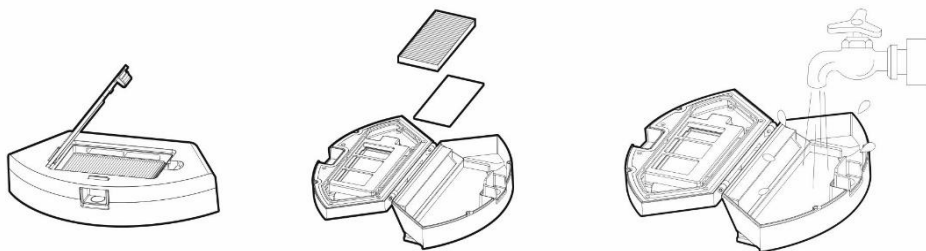

Tisztítsa meg a HEPA szűrőt rendszeresen a szennyeződés mértékének függvényében, legalább hetente egyszer porkefével vagy szivattyúzzon egy normál porszívóval.

- A porszívó használata megtelt szűrővel vagy HEPA szűrő nélkül a készülék meghibásodásához vezethet.
- A szűrőt ne tisztítsa az ujjával vagy kemény kefével. Mossa át folyó vízzel, tisztítószerek nélkül.
- Mosás után a szűrőt hagyja teljesen megszáradni.
- A porszívóba soha ne tegyen nedves HEPA szűrőt!
- Javasoljuk, hogy a szűrőt 6 havonta cserélje ki.

A porgyűjtő tartály vízzel mosható.

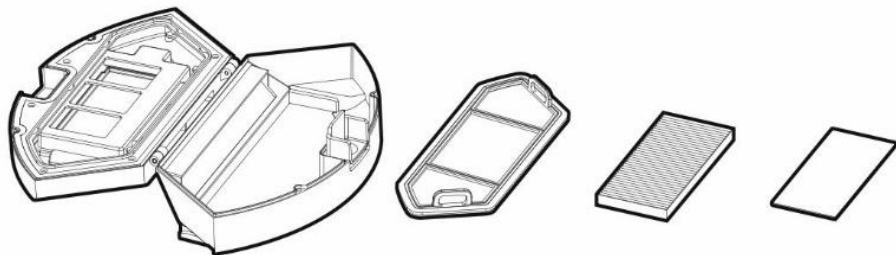

FŐ TISZTÍTÓKEFE ÉS OLDALSÓ KEFÉK - heti tisztítás ajánlott

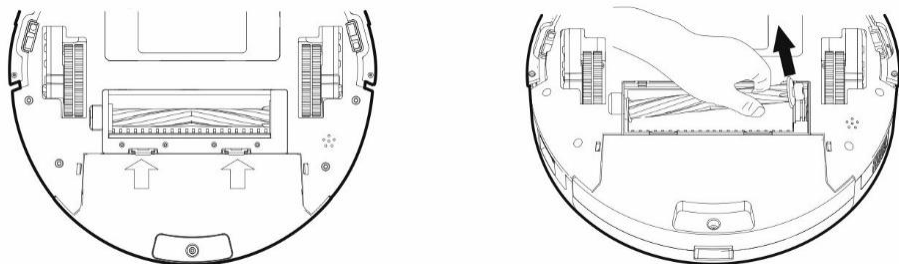

Nyomja be a kefetartó két rögzítőfülét és emelje ki a kefét. Távolítsa el róla a feltekeredett hajszálakat és egyéb szennyeződéseket.

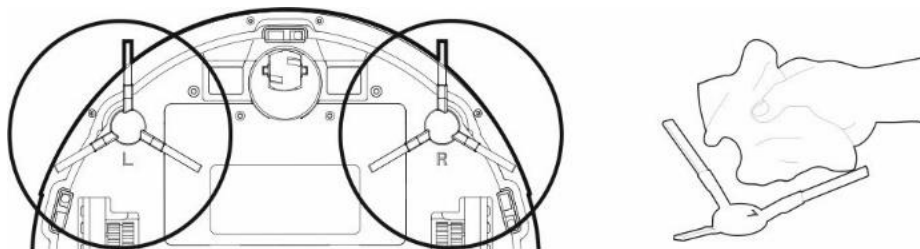

Ellenőrizze mindkét oldalsó tisztítókefét a légszívó nyílással együtt a szennyeződés intenzitása alapján, legalább hetente egyszer, és távolítsa el a kusza hajot és az egyéb szennyeződéseket.

SZENZOROK, TÖLTŐÉRINTKEZŐK ÉS TÖLTŐÁLLOMÁS - heti tisztítás ajánlott

A mélység érzékelő és fal követő szenzorokat hetente tisztítsa meg egy száraz, puha törőlkendővel. Ellenőrizze, hogy az első ütközés érzékelő nincs beszorulva.

Puha törőlkendővel tisztítsa meg a töltőállomást és a porszívó alján található érintkezőket.

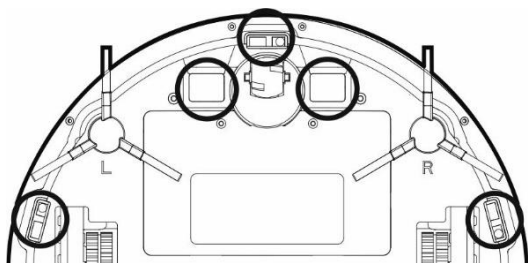

ELSŐ KERÉK – heti tisztítás ajánlott

Távolítsa el róla a feltekeredett hajszájakat és egyéb szennyeződések. Távolítsa el a kereket a porszívóból, tisztítsa meg tengelyt majd szerelje vissza.

HIBAELHÁRÍTÁS

Probléma	Megoldás
A robotporszívó „furán“ viselkedik.	A takarítás elindítása előtt a porszívót mindig tegye a töltőállomásra.
Az alkalmazás telepítése és a készülékek párosítása után a porszívó nincs csatlakoztatva.	Indítsa újra a WiFi routert, távolítsa el a „TESLA RoboStar iQ300“-at az eszközlístaról és próbálja újra a párosítást, minél közelebb a WiFi routerhez.
A porszívó nem kezdi el a takarítást.	1. Az akkumulátor lemerült. A takarítás elindítása előtt tölts fel teljesen az akkumulátort. 2. Az akkumulátor felforrósodott. A robotporszívót használja 0°C ~ 40°C hőmérsékleten.
Az akkumulátor nem töltődik.	1. A töltőállomás nincs hálózatra csatlakoztatva. Ellenőrizze a kábel csatlakozásokat. 2. Tisztítsa meg a töltőcsatlakozókat.
A porszívó nem tér vissza a töltőállomáshoz.	Ellenőrizze, hogy a töltőállomás körül elegendő hely van és az érzékelési zónában nincsenek akadályok.
A porszívó nem tud a WiFi-re csatlakozni.	Ellenőrizze a WiFi beállításokat, és hogy az okostelefon és a robotporszívó megfelelő erősségű WiFi jel hatókörében van
A porszívó nagyon hangos.	Tisztítsa meg a tisztítókeféket, a kerekeket, a porszívó alját és az első ütközésérzékelőt.
Nyikorgó hang tisztítás közben.	Vegye ki az első kereket és tisztítsa meg. Szükség esetén kenje be a tengelyt.
A porszívó nem takarít megfelelően.	Újítsa ki a portartályt. Tisztítsa meg vagy cserélje ki a HEPA szűrőt. Tisztítsa meg a főkefét.
A takarítás nem indul el a megadott időpontban.	1. Az akkumulátor lemerült. A takarítás elindítása előtt tölts fel teljesen az akkumulátort. 2. Az ütemezett tisztítás nem lesz megfelelően szinkronizálva a robot porszívó és a mobiltelefon között, ha a robot porszívót leválasztják a WiFi hálózatról. A robotporszívó mindig legyen erős WiFi jel hatótávolságán belül.

	Hiba	Lehetséges ok	Megoldás
1	Az akkumulátor nem töltődik.	A készülék nem csatlakozik megfelelően a töltőállomásra.	Ellenőrizze a töltőállomás-porszívó csatlakozásokat.
		A töltőállomás nincs hálózatra csatlakoztatva.	A töltőállomást mindig tartsa hálózatra csatlakozva, ne kapcsolja ki. A készülék így mindig megfelelően feltöltött akkumulátorokkal működésképes állapotban van.
		Az akkumulátor teljesen lemerült.	A porszívót csatlakoztassa közvetlenül a 230V adapterre.
2	A porszívó takarítás közben elakadt.	A porszívó szűk helyen elakadt vagy a tisztítókefékre valami feltekeredett (kábel, függöny, szőnyeg, stb.).	A porszívó automatikusan megpróbálja kiszabadítani magát. Ha ez nem sikerül, szabadítsa ki az elakadt alkatrészeket.
3	A porszívó idő előtt abbahagyja a takarítást és visszatér a töltőállomásra.	Ha az akkumulátor túlságosan lemerül, a készülék automatikusan visszatér a töltőállomásra és rácsatlakozik.	Normális jelenség. Hagyja az akkumulátort feltöltődni. A készülék ezután folytatja a takarítást.
		A működési idő függ a tisztítandó felülettől, a helyiségek elrendezésétől és a kiválasztott takarítási módtól.	Normális jelenség, nincs teendő.
	A porszívó nem a beállítások szerint működik.	A készülék ki van kapcsolva vagy az akkumulátor lemerült.	Kapcsolja be a készüléket / tölts fel az akkumulátort.
		Nem mentette el a beállításokat.	Végezze el újra a beállításokat és ellenőrizze az akkumulátor töltöttségét.
		A porszívó eldugult.	Kapcsolja ki a készüléket és szüntesse meg a dugulást/elakadást.
5	A távirányító nem működik (hatótáv kb. 5 méter)	Az elemek lemerültek.	Cserélje ki az elemeket, ügyelve a polaritásokra.
		A készülék ki van kapcsolva vagy az akkumulátor lemerült.	Kapcsolja be a készüléket / tölts fel az akkumulátort.
		Az infravörös érzékelő beszennyeződött.	Tisztítsa meg a porszívó / távirányító érzékelőit.

		Az adatátvitelt zavarja valami.	A porszívó távirányítóját ne használja egy időben más távirányítóval.
--	--	---------------------------------	---

Ha egy problémát nem tud elhárítani a fentiek alapján, ellenőrizze az akkumulátor töltöttségi szintjét és a porszívót kapcsolja KI/BE a főkapcsolóval.

AKKUMULÁTOR TÁJÉKOZTATÓ

- Az akkumulátor alacsony töltöttsége esetén a robot megkeresi a töltőállomást és automatikusan elkezd a töltést.
- A töltőállomást folyamatosan áram alatt kell tartani, különben a porszívó nem találja meg azt.
- Ha a porszívót átviszi egy másik helyre, vagy huzamosabb ideig nem használja, kapcsolja ki a főkapcsolóval.
- Ha a készüléket nem használja huzamosabb ideig, a távirányítóból vegye ki az elemeket.
- A robotporszívó nagy teljesítményű, modern Li-Ion akkumulátort használ, ez nem igényel semmilyen karbantartást és számtalanszor lehet tölteni.
- A porszívó speciális védelemmel van ellátva, amely megakadályozza, hogy teljes töltöttség esetén az akkumulátor tovább töltődjön, így az esetleges túltöltéssel károsodjon.
- Készületi állapotban a robot porszívó nagyon kevés energiát fogyaszt, ezért javasoljuk, hogy ne kapcsolja ki az áramellátást. Ha hosszú ideig nem használja a robot porszívót, kapcsolja ki és húzza ki a töltőállomást a hálózatról. Az akkumulátor teljes kiürülésének megakadályozása érdekében azonban háromhavonta teljesen fel kell töltenie a porszívót.

MŰSZAKI TÁMOGATÁS

A TESLA RoboStar iQ300 beállításával és használatával kapcsolatos kérdéseivel keresse fel a: www.tesla-electronics.eu oldalt

GARANCIÁLIS JAVÍTÁS

A készülék garanciális javításához vegye fel a kapcsolatot a TESLA viszonteladóval, ahol a készüléket vásárolta.

A JÓTÁLLÁS ÉRVÉNYÉT VESZTI/NEM TERJED KI AZ ALÁBBIK ESETÉN:

- a készüléket nem rendeltetésszerűen használták.
- természetes kopás, elhasználódás.
- nem tartották be a „Fontos biztonsági előírások“ fejezetben leírtakat.
- nem megfelelő használatból eredő elektromos vagy mechanikai károsodás.
- természeti eredetű kár: víz, tűz, statikus elektromosság, túlfeszültség stb.
- a készülék nem szakszervizben történő javítása.
- olvashatatlan sorozatszám.
- az akkumulátor kapacitása 6 hónap használat után csökken (6 hónapos akkumulátor élettartam garancia)

MEGFELELŐSÉGI NYILATKOZAT

Mi, az INTER-SAT LTD, org. komponenst, kijelentjük, hogy ez az eszköz megfelel a 2014/53/EU irányelvnek. Az EU-megfelelőségi nyilatkozat teljes szövege elérhető a www.tesla-electronics.eu oldalon.



Ez a termék megfelel az EU előírásoknak.



Egy terméken vagy csomagolásán található áthúzott szemetes kuka szimbólum arra figyelmeztet, hogy a termékre a 2002/96/EC előírás vonatkozik. Kérjük vegye figyelembe az elektronikai termékekre vonatkozó helyi előírásokat és a már használaton kívüli készülékeket ne háztartási hulladékként kezelje.

A régi készülékek megfelelő elhelyezése elősegíti a természetre és egészségre káros anyagok megfelelő feldolgozását.

A folyamatos termékfejlesztések miatt a gyártó fenntartja magának a kezelési útmutató módosításának jogát. Naprakész verziót itt talál: www.tesla-electronics.eu

A készülék külalakja és jellemzői előzetes bejelentés nélkül változhatnak. A szövegben nyomdahibák előfordulhatnak.

**Stimate client,
vă mulțumim că ați ales TESLA RoboStar iQ300.**

Înainte de a utiliza aspiratorul robot, vă rugăm să citiți cu atenție regulile de utilizare în siguranță și să respectați toate regulile generale de siguranță.

- **Înainte de utilizare, citiți cu atenție întregul Manual de utilizare**
- **Păstrați acest Manual de utilizare**
- **Respectați regulile din acest Manual pentru a reduce riscul deteriorării aspiratorului robot sau al rănirii dumneavoastră**

INSTRUCȚIUNI DE SIGURANȚĂ IMPORTANTE

Acest aparat este un dispozitiv electromecanic complex, vă rugăm să acordați atenție următoarelor instrucțiuni:

- Aparatul este destinat exclusiv utilizării în interior, la temperatura camerei (max. 40°C).
- Pentru un efect maxim de curățare, utilizați aspiratorul cât mai des.
- Înainte de utilizare, asigurați-vă că rezervorul de impurități și filtrul sunt montate corect.
- Utilizați numai accesoriile originale concepute pentru acest model.
- Pentru încărcare, utilizați numai accesoriile furnizate de producătorul aspiratorului robot. Utilizarea altor accesorii decât cele originale poate duce la deteriorarea aspiratorului robot, electrocutare sau incendiu.
- Nu atingeți părțile conectate la rețeaua electrică cu mâinile ude.
- Nu lăsați aparatul nesupravegheat în prezența copiilor, nu-l folosiți într-o încăpere unde doarme un copil mic.
- Nu permiteți copiilor să utilizeze aspiratorul robot, nici chiar sub supravegherea unui adult.
- Nu vă așezați pe aspiratorul robot și nu plasați pe el niciun fel de obiecte.
- Nu utilizați aparatul dacă cablul de alimentare este deteriorat.
- Nu deschideți și nu reparați aparatul, astfel v-ați expune riscului rănirii prin electrocutare și al anulării garanției.
- Nu utilizați aparatul dacă aveți mâinile sau picioarele ude.
- Păstrați-l departe de substanțe inflamabile și volatile.
- Nu utilizați aparatul în medii extrem de calde, prăfuite sau umede.
- Evitați expunerea suprafeței din plastic a aparatului la căldură radiantă.
- Nu utilizați aparatul în apropierea obiectelor cu apă care l-ar putea deteriora, de ex., prin răsturnarea recipientului cu apă.
- Evitați stropirea aspiratorului sau a interiorului acestuia cu un lichid care l-ar putea deteriora.
- Nu curățați aspiratorul cu apă.
- Aspiratorul nu este rezistent la apă.
- Nu utilizați aspiratorul pe podele umede.
- Nu aspirați lichide, țigări aprinse, chibrituri, substanțe inflamabile, cioburi, obiecte ascuțite, făină, ciment, tencuială, cuie, materiale pulverulente, bucăți mai mari de hârtie, pungi din plastic sau alte obiecte care pot deteriora aspiratorul.
- În timpul aspirării poate avea loc o încărcare electrostatică, care poate fi periculoasă pentru

utilizator.

- Informați-vă și conlocuitorii în privința utilizării aspiratorului pentru a preveni rănirea.
- Nu utilizați aspiratorul robot în cazul în care coșul de colectare impurități este plin.
- Aspiratorul robot nu este destinat utilizării în locuri înălțate, fără bariere– etaje, scări, balcoane, mobilier și altele. Aparatul este dotat cu senzori anti-cădere, dar pot interveni circumstanțe când sistemul de control evaluează situația incorect (senzor murdar, defectarea senzorului, reflectarea luminii, impurități prinse etc.) și nu împiedică căderea (nu oprește aparatul). În aceste cazuri, vânzătorul nu poate accepta nicio eventuală pretenție a cumpărătorului pentru o astfel de deteriorare a aparatului.
- Producătorul și importatorul în Uniunea Europeană nu sunt răspunzători pentru daunele cauzate prin funcționarea aparatului, cum ar fi rănirea, opărirea, incendiul, vătămarea corporală, deteriorarea altor bunuri etc.

CONȚINUTUL AMBALAJULUI

Verificați cu atenție dacă ați despachetat toate accesoriile furnizate, pe perioada de garanție vă recomandăm să păstrați cutia originală din carton, Manualul de utilizare și materialul de ambalare.

DESCRIERE

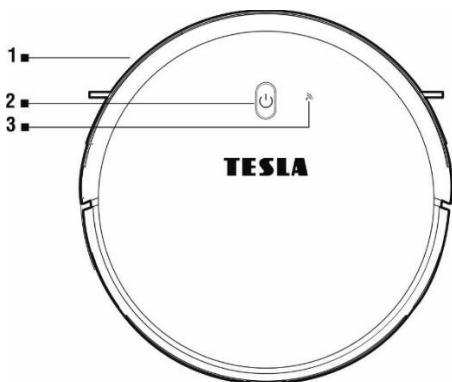

- 1 Protecție frontală la impact
- 2 Buton de comandă
- 3 Indicator WiFi

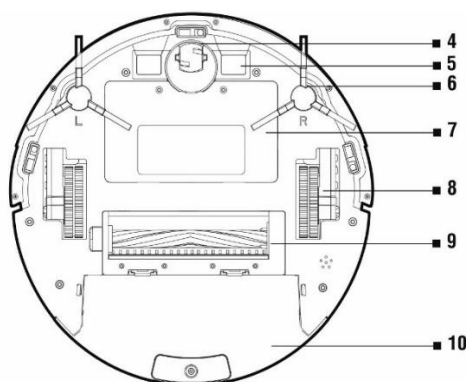

- 6 Perie laterală de curățare
- 7 Capac baterie
- 8 Roată de deplasare
- 9 Perie centrală de curățare
- 10 Rezervor de impurități/Rezervor de apă



1 Buton pentru scoaterea rezervorului din aspirator

2 Conector de încărcare

3 Înterupător principal

REZERVOR DE IMPURITĂȚI

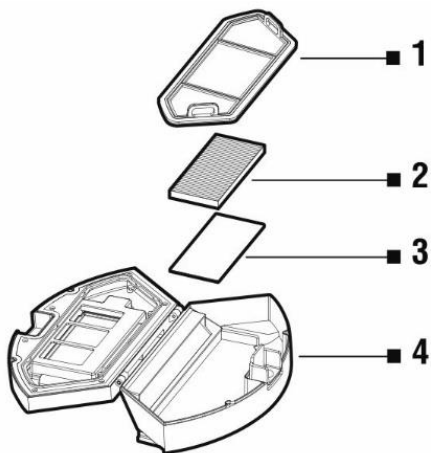

1 Filtru primar

2 Filtru HEPA

3 Filtru de spumă

4 Capacul rezervorului de impurități

REZERVOR DE APĂ

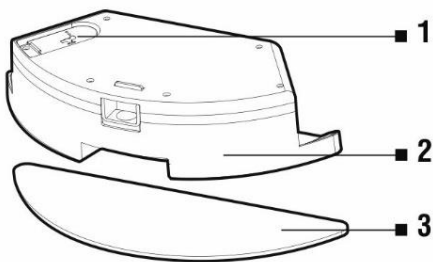

1 Dop din cauciuc

2 Rezervor de apă

3 Țesătură de mop

Stația de încărcare

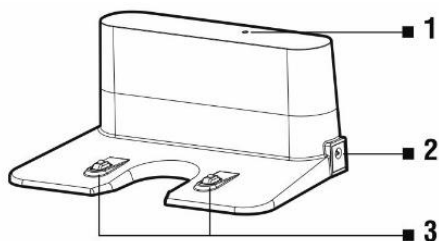

1 Indicator de conectare a alimentării

2 Intrare pentru încărcare 230 V

3 Conectori de încărcare

TELECOMANDA

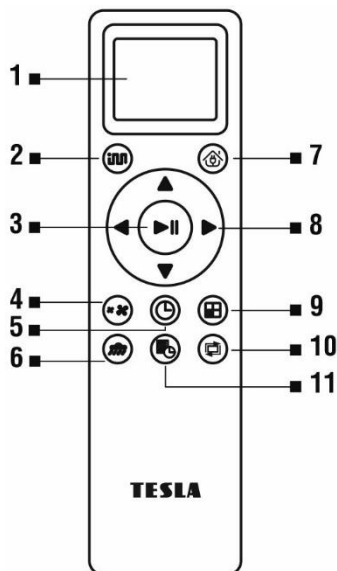

- 1 Display
- 2 Curățare SMART (inteligentă)
- 3 Pornirea/Oprirea curățării
- 4 Setarea puterii de aspirare
- 5 Setarea timpului
- 6 Spălarea cu apă
- 7 Revenirea la stația de încărcare
- 8 Butoane de direcție
- 9 Curățare Smart cu putere maximă
- 10 Curățare de-a lungul pereților
- 11 Curățare planificată

ÎNAINTE DE PRIMA CURĂȚARE

- Înainte de a porni aspiratorul pregătiți încăperea, astfel încât să nu se afle obiecte pe podea, care să împiedice funcționarea aspiratorului (hârtii mai mari, cabluri, autocolante, obiecte mici, covor așezat necorespunzător etc.). Mutați scaunele și orice alte obiecte mai mari, astfel încât aspiratorul să poată ajunge cu ușurință chiar și în locuri inaccesibile.
- De asemenea, îndepărtați obiectele care pot deteriora funcționarea aspiratorului robot.
- În timpul spălării, covorul trebuie să fie asigurat, astfel încât robotul să nu treacă peste el. Dacă pe aspirator este instalat un modul de mop cu rezervor de apă, curățarea ar putea fi întreruptă sau ar putea avea loc udarea nedorită a covorului.
- Lumina directă a soarelui poate reduce sensibilitatea senzorilor infraroșii ai aspiratorului, vă rugăm să evitați lumina directă a soarelui.
- Este posibil ca mobilierul negru să nu fie detectat corect având în vedere natura fizică a senzorilor infraroșii. Prin urmare, poate avea loc un impact ușor, care va fi amortizat de protecția frontală la impact.
- Capacul superior al aspiratorului este din sticlă temperată. Deși sticla temperată este mai sigură și mai groasă decât sticla standard, vă rugăm să o manevrați cu atenție pentru a evita zgârierea sau spargerea acesteia.

Locația ideală pentru stația de încărcare

În fața părții frontale nu au voie să se afle niciun fel de obstacole până la o distanță de 2 metri, iar pe lateral, până la o distanță de 1 metru. Suprafața trebuie să fie plană, vă recomandăm să lipiți stația de perete sau de podea cu o bandă adezivă cu două fețe pentru a-i fixa ferm poziția. Poziționați cablul de alimentare, astfel încât să nu se încurce în periile de curățare. În zona bazei de încărcare, la 15 cm

deasupra solului, nu are voie să fie plasate oglinzi sau alte obiecte cu reflexie puternică. Baza nu are voie să fie expusă la lumina directă a soarelui.

1. Introduceți bateriile în telecomandă respectând polaritatea corectă.
2. Montați periile de curățare, stânga (L) și dreapta (R), conform marcajului.
3. Conectați stația de încărcare la o priză electrică cu ajutorul adaptorului de alimentare de 230 V
4. Plasați aspiratorul în stația de încărcare și bateria aspiratorului începe să se încarce în mod automat.



PRIMA PORNIRE CURĂȚARE SMART (inteligentă)

1. Aceasta este cea mai folosită metodă de curățare. Aparatul utilizează navigație giroscopică avansată și se deplasează pe traseul de curățare, care este optimizat pentru cea mai bună curățare a podelei.
2. Porniți aspiratorul robot prin comutarea „Înterupătorului principal (3)“.



Pornire: comutați butonul de pornire/oprire în poziția **ON (I)**

Oprire: comutați butonul de pornire/oprire în poziția **OFF (o)**

3. În timpul încărcării, butonul  luminează intermitent încet, la încărcarea completă a bateriei, acest buton va înceta să mai clipească.
4. Apăsăți butonul  de pe aspiratorul robot sau apăsați butoanele „2” sau „3” de pe telecomandă. La pornirea curățării, aspiratorul ar trebui să se afle întotdeauna în stația de încărcare.
5. Pentru întreruperea curățării/oprirea aspiratorului robot, apăsați butonul  sau apăsați butonul „3” de pe telecomandă.



CURĂȚAREA UNEI ANUMITE ZONE

Plasați aspiratorul robot în zona pe care doriți să o curățați și în aplicația pentru telefonul mobil selectați „Curățare zonă“.

CURĂȚARE SMART CU PUTERE MAXIMĂ



Apăsăți butonul  de pe telecomandă. Aspiratorul robot începe curățarea SMART cu o putere maximă de aspirare.

SETAREA TIMPULUI

Intrați în modul „Setarea timpului” prin apăsarea butonului  de pe telecomandă. Mai întâi setați ora cu butoanele \wedge și \vee . Apoi apăsați butonul $>$ și în același mod setați minutele. Confirmați valorile setate prin apăsarea butonului .

PLANIFICAREA CURĂȚĂRII

Aspiratorul robot poate fi programat pentru a efectua curățarea în mod automat o dată pe zi, la o oră specificată, chiar și atunci când nu este nimeni acasă.

Apăsați butonul  de pe telecomandă. Mai întâi setați ora cu butoanele \wedge și \vee . Apoi apăsați butonul $>$ și în același mod setați minutele. Confirmați valorile setate prin apăsarea butonului . Aspiratorul robot va aspira în fiecare zi la ora setată. Pentru anularea curățării planificate, apăsați butonul  timp de 3 secunde. Dacă veți opri aspiratorul robot cu întrerupătorul principal de pe lateral, curățarea planificată se va șterge.

REVENIREA LA STAȚIA DE ÎNCĂRCARE

După apăsarea butonului  de pe telecomandă, aspiratorul robot va căuta stația de încărcare și va începe să se încarce în mod automat.

BANDA MAGNETICĂ



Pentru a împiedica curățarea unei zone selectate, utilizați banda magnetică care este inclusă în pachetul TESLA RoboStar iQ300. Înainte de pornirea curățării, așezați-o sau mai bine lipiți-o (cu o bandă adezivă cu două fețe) acolo unde nu doriți ca aspiratorul robot să aspire. Astfel, puteți împiedica de exemplu, trecerea într-o cameră alăturată, intrarea pe un covor cu fir înalt, puteți proteja obiectele fragile etc.

CONTROLUL ASPIRATORULUI ROBOT CU SMARTPHONE-UL

1. Opriți aspiratorul robot cu „Întrerupătorul principal (3)” de pe partea laterală a dispozitivului.
2. Instalați-vă pe smartphone-ul dumneavoastră aplicația pentru controlul aspiratorului robot și urmați ghidul pentru conectarea smartphone-ului la aspiratorul robot.

Android: căutați pe Google Play „TESLA RoboStar iQ300”

Apple: căutați în Apple Store „TESLA RoboStar iQ300”

3. Conectați-vă telefonul mobil la rețeaua WiFi și porniți GPS.
4. Creați-vă un cont și urmați instrucțiunile.
5. În aplicație, dați click pe „+” și din lista dispozitivelor selectați „TESLA RoboStar iQ300”.
6. Selectați rețeaua WiFi (routerul WiFi) și introduceți parola pentru conectarea la această rețea WiFi.
7. Opriți aspiratorul robot cu „Întrerupătorul principal (3)” de pe partea laterală a dispozitivului.
8. Apăsați butonul superior  timp de 3 secunde. Se va auzi un semnal sonor, iar indicatorul WiFi  de pe aspiratorul robot va începe să lumineze intermitent.
9. Apăsați butonul „Următorul” și aspiratorul robot va începe procesul de împerechere cu rețeaua WiFi.
10. După finalizarea cu succes a împerecherii, puteți controla funcțiile selectate ale aspiratorului robot cu telefonul mobil.

REMEDIEREA PROBLEMELOR CU APLICAȚIA

- Asigurați-vă că acoperirea WiFi pentru smartphone-ul dumneavoastră și aspiratorul robot este de înaltă calitate și suficient de puternică. Efectuați prima configurare a aspiratorului robot în apropierea routerului WiFi.
- Asigurați-vă că în smartphone este pornit GPS-ul.
- Asigurați-vă că aplicațiile părților terțe (VPN, antivirus, firewall etc.) nu blochează accesul la

telefonul dumneavoastră mobil.

- Încercați să vă conectați la un alt router WiFi sau WiFi Hotspot de pe un alt telefon mobil pentru a exclude eroarea de conexiune la Internet.
- Aveți prea multe dispozitive conectate la routerul WiFi sau conectarea unui dispozitiv nou la acesta este blocată.
- Resetați routerul WiFi.
- Uneori, în timp ce încercați să vă conectați la aspiratorul robot, vă puteți conecta manual la rețeaua sa WiFi, marcată "ROBOT###".

Notă: Asigurați-vă că stația de încărcare se află în raza de acțiune a unui semnal WiFi de bună calitate și puternic de la routerul WiFi, astfel încât să se poată conecta la rețeaua WiFi în timpul încărcării. Aspiratorul robot are nevoie de această conexiune WiFi și în timpul încărcării pentru a fi orientat corect și disponibil pentru a începe curățarea. Este acceptată rețeaua WiFi care funcționează pe banda de frecvență 2.4 GHz.

ACTUALIZAREA FIRMWARE-ULUI ASPIRATORULUI ROBOT

Firmware-ul aspiratorului robot este îmbunătățit în mod continuu. În cazul în care va fi disponibilă o nouă versiune de firmware, în aplicația TESLA vă va fi oferită opțiunea descărcării actualizării și instalarea ei în aspiratorul robot.

SPĂLAREA CU APĂ

Oprii aspiratorul robot cu „Înterupătorul principal (3)” și plasați-l în afara stației de încărcare.

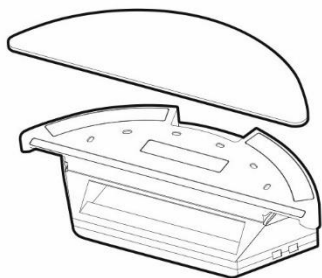

Instalați țesătura albastră de mop pe componenta inferioară a rezervorului cu apă. Umeziți ușor țesătura de mop cu apă pentru o spălare cât mai rapidă și continuă. La scoaterea mopului de pe suport, aveți grijă ca printr-o mișcare bruscă să nu deteriorați fermoarul tip velcro de pe suport.

Dacă după curățare mopul este murdar, îl puteți spăla cu atenție în apă călduță.

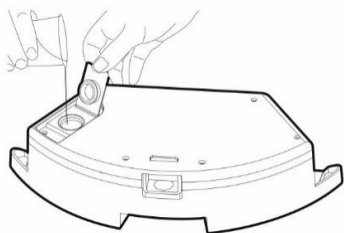

Deschideți capacul din plastic și turnați apă în rezervorul de apă. Turnați apa în rezervorul de apă numai după scoaterea rezervorului din aspirator. La manipularea cu rezervorul de apă, poate avea loc o ușoară scurgere de ex., de apă reziduală. În acest caz, ștergeți imediat zona udată cu o cârpă uscată. Vă recomandăm să spălați podeaua cu apă curată, agentul de curățare poate produce spumă și, astfel, înrăutățirea picurării apei pe mop, eventual poate lăsa pete pe podeaua uscată.

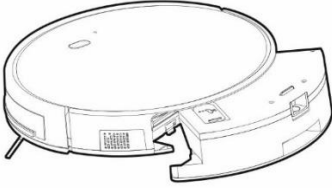

Introduceți cu atenție rezervorul de apă în corpul aspiratorului robot. Nu udați aspiratorul sau partea sa interioară cu apă, aspiratorul robot nu este rezistent la apă. Conectați-l la stația de încărcare. Pentru a obține un rezultat cât mai bun al spălării, vă recomandăm să utilizați această funcție într-o cameră și apoi să vă mutați cu spălarea într-o altă cameră.

Pentru spălarea cu apă, apăsați butonul  de pe telecomandă. În acest mod, aspirarea este inactivă, funcționează numai periele de curățare laterale și peria centrală principală. Nu lăsați aspiratorul robot imobilizat inutil sau cu rest de apă în rezervorul de apă.

- Nu utilizați spălarea pe covoare.
- Pentru spălare, mențineți o cantitate suficientă de apă în rezervorul de apă.
- După finalizarea curățării, scoateți rezervorul de apă, clătiți și uscați țesătura de mop.
- Din motive de siguranță, nu încărcați bateria cu rezervorul de apă introdus. Scoateți recipientul din aspirator după curățare sau imediat după revenirea la stația de încărcare.

ÎNȚREȚINERE

ATENȚIE! Pentru o curățare cât mai eficientă, vă recomandăm să efectuați întreținerea în mod regulat.

ÎNȚREȚINEREA INSUFICIENTĂ POATE DUCE LA DETERIORAREA ASPIRATORULUI ROBOT ȘI LA PIERDEREA GARANȚIEI.

Înainte de a efectua curățarea și întreținerea, opriți aspiratorul cu „Înterupătorul principal (3)“. Ștergeți capacul superior al aspiratorului cu o cârpă moale uscată sau ușor umedă. Nu utilizați agenți de curățare pentru curățarea suprafeței aspiratorului robot, deoarece ați putea să o deteriorați.

REZERVORUL DE IMPURITĂȚI - curățare după fiecare aspirare

- Goliți rezervorul de impurități în mod regulat.
- Nivelul de umplere a recipientului de praf afectează semnificativ puterea de aspirare a aspiratorului și calitatea aspirării.
- După curățare, vărsați conținutul rezervorului în coșul de gunoi.
- Dacă veți curăța rezervorul de impurități cu apă, înainte de reinstalarea lui în aspiratorul robot, uscați-l bine.

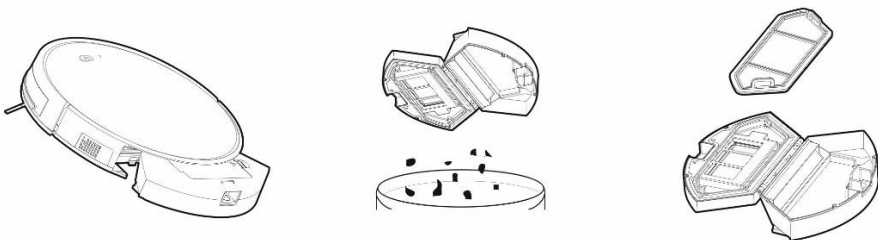

Apăsăți butonul de eliberare pentru scoaterea recipientului de impurități și vărsați conținutul acestuia în coșul de gunoi.

Vă recomandăm să spălați „Filtrul primar“ cu apă curată o dată la două săptămâni.

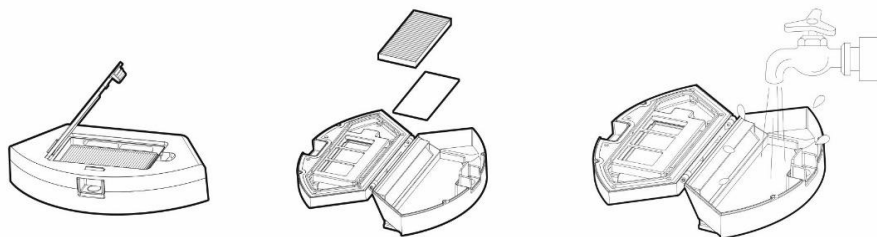

Curățați regulat filtrul HEPA în funcție de gradul de contaminare, cel puțin o dată pe săptămână, cu o perie de praf sau aspirați-l cu un aspirator standard.

- Nu curățați filtrul HEPA cu degetele sau cu peria, ci numai sub jet de apă curată (nu utilizați agenți de curățare).
- Lăsați filtrul HEPA să se usuce bine, nu instalați niciodată un filtru HEPA umed în aspiratorul robot!
- Aspirarea cu un filtru HEPA murdar sau fără un filtru HEPA introdus poate deteriora aspiratorul.
- Vă recomandăm să înlocuiți filtrul HEPA la fiecare 6 luni.

Praful din recipientul de impurități poate fi îndepărtat cu apă curată.

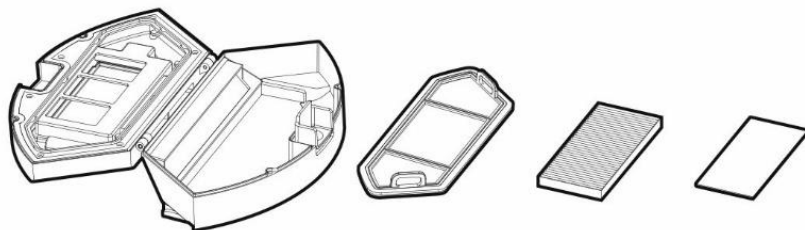

PERIA CENTRALĂ DE CURĂȚARE ȘI PERIILE LATERALE DE CURĂȚARE - curățare o dată pe săptămână

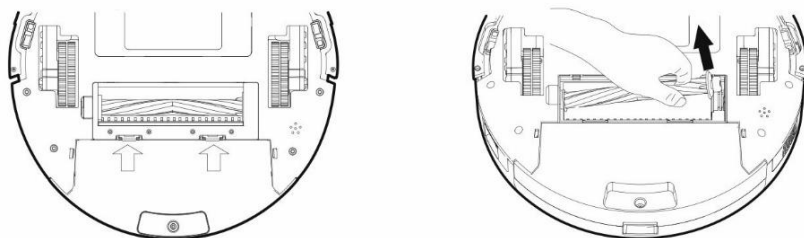

Scoateți peria centrală principală prin apăsarea ambelor prinzătoare de pe carcasa periei. Pentru îndepărtarea părului încurcat în peria principală, utilizați instrumentul de curățare. Mențineți peria centrală de curățare fără cantități mari de păr, praf, bumbac etc

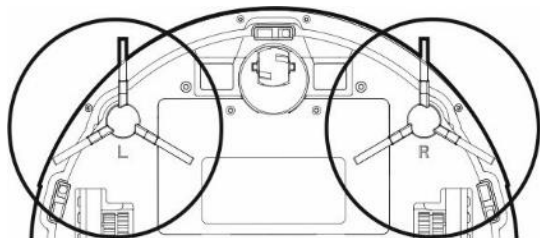

Curățați regulat filtrul HEPA în funcție de gradul de contaminare, cel puțin o dată pe săptămână, cu o perie de praf sau aspirați-l cu un aspirator standard.

SENZORII, CONTACTELE DE ÎNCĂRCARE ȘI STAȚIA DE ÎNCĂRCARE - curățare o dată pe săptămână

Curățați senzorii (a se vedea figura) de pe partea inferioară a aspiratorului robot o dată pe săptămână cu o cârpă moale și uscată. Verificați dacă nu este blocată protecția frontală la impact, sub care se află senzorul de impact.

Curățați contactele de pe partea inferioară a aspiratorului (a se vedea figura) și contactele de pe baza de încărcare cu o cârpă moale și fină.

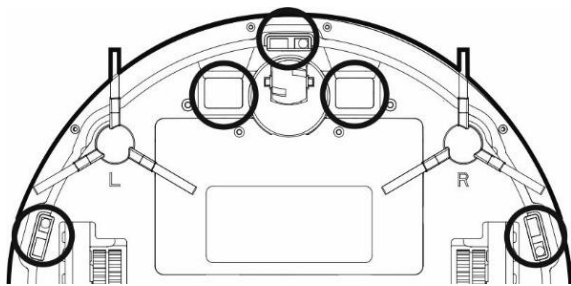

ROATA DE DEPLASARE FRONTALĂ - curățare o dată pe săptămână

Mențineți-o fără păr și praf. Scoateți roata centrală de ghidare din aspirator, trăgând-o din corpul aspiratorului, curățați și axa roții și apoi instalați-o înapoi în aspiratorul robot.

REMEDIEREA PROBLEMELOR

Problema	Remedierea
Aspiratorul robot se comportă „haotic“.	Plasați aspiratorul întotdeauna în stația de încărcare și abia apoi porniți curățarea.
După instalarea aplicației și împerecherea telefonului mobil cu aspiratorul robot, aspiratorul este „Neconectat“.	Porniți și opriți routerul WiFi, ștergeți din aplicația „TESLA RoboStar iQ300“ aspiratorul robot și încercați să îl împerecheați din nou. Vă recomandăm ca în

	<p> timpul împerecherii să vă aflați în apropierea routerului WiFi.</p>
<p>Aspiratorul robot nu pornește curățarea.</p>	<p>1. Aspiratorul robot are bateria slabă. Înainte de a porni curățarea, încărcați complet bateria.</p> <p>2. Bateria este prea caldă. Utilizați aspiratorul robot la temperaturi cuprinse între 0°C ~ 40°C.</p>
<p>Bateria aspiratorului nu poate fi încărcată.</p>	<p>1. Stația de încărcare nu este conectată la rețea. Asigurați-vă că cablul de alimentare este conectat corect.</p> <p>2. Electrozii de încărcare nu au un contact bun cu aspiratorul robot. Curățați electrozii de pe aspiratorul robot și de pe baza de încărcare.</p>
<p>Aspiratorul robot nu se întoarce la baza de încărcare.</p>	<p>Asigurați-vă că există suficient spațiu în jurul stației de încărcare și că zona de detectare a stației de încărcare este curată.</p>
<p>Aspiratorul robot este offline (nu este conectat la routerul WiFi).</p>	<p>Asigurați-vă că rețeaua WiFi este configurată corect și că este complet funcțională. Aspiratorul robot ar trebui să se afle în permanență în raza unui semnal WiFi puternic și stabil de la routerul WiFi.</p>
<p>Aspirarea este foarte zgomotoasă.</p>	<p>Curățați peria centrală principală, periile laterale, roțile de deplasare, partea inferioară a aspiratorului robot și protecția frontală la impact.</p>
<p>În timpul aspirării se aude un scârțâit.</p>	<p>Scoateți roata de deplasare frontală și curățați osia centrală de păr și praf. Dacă este necesar, ungeți osia roții.</p>
<p>Curățare de proastă calitate.</p>	<p>Goliți rezervorul de impurități. Curățați sau înlocuiți filtrul HEPA și curățați peria centrală de curățare.</p>
<p>Aspiratorul robot nu pornește curățarea planificată.</p>	<p>1. Dacă bateria aspiratorului robot nu este suficient încărcată, curățarea nu pornește. Vă rugăm să încărcați complet bateria.</p> <p>2. Curățarea planificată nu va fi sincronizată corespunzător între aspiratorul robot și telefonul dumneavoastră dacă aspiratorul robot este deconectat de la rețeaua WiFi. De aceea, mențineți aspiratorul robot în permanență în raza unui semnal WiFi puternic și stabil de la routerul WiFi.</p>

	Problema	Cauza	Remedierea
1	Bateria aspiratorului nu poate fi încărcată.	Aspiratorul nu este parcat corect în baza de încărcare	Asigurați-vă că contactele de încărcare sunt conectate corect la parcare în baza de încărcare
		Baza de încărcare nu este conectată la rețeaua electrică și aspiratorul este pornit cu întrerupătorul principal.	Baza de încărcare ar trebui să fie conectată la rețeaua electrică în permanență, nu o deconectați. Astfel, aspiratorul este întotdeauna pregătit pentru o altă curățare cu bateria complet încărcată.
		Bateria este complet descărcată.	Conectați aspiratorul robot direct la sursă. Conectați cablul de alimentare de la sursa de alimentare de 230 V la conectorul de încărcare de pe corpul dispozitivului.
2	Aspiratorul a rămas blocat în timpul curățării.	Aspiratorul a rămas blocat într-un spațiu mic, a înfășurat pe periile de curățare obiecte libere, cum ar fi perdele, covor etc.	Aspiratorul încearcă să se elibereze în mod automat, dacă nu reușește, vă rugăm să îndepărtați singur obstacolul.
3	Aspiratorul întrerupe curățarea și revine prematur la baza de încărcare.	Dacă nivelul de încărcare al bateriei scade, aspiratorul trece automat în modul de revenire la stația de încărcare și revine la baza de încărcare.	Stare normală, lăsați aspiratorul să se încarce la capacitatea completă a bateriei și începeți curățarea din nou.
		Timpul de funcționare variază în funcție de suprafața podelei, de complexitatea camerei și de modul de curățare selectat.	Stare normală, nu este necesară nicio remediere.
4	Aspiratorul nu începe curățarea conform planului.	Aspiratorul este oprit sau bateria este descărcată.	Porniți aspiratorul și încărcați bateria.
		Nu ați salvat curățarea planificată în memoria aspiratorului.	Introduceți din nou ora și ziua în memoria aspiratorului și asigurați-vă că aspiratorul este într-adevăr complet încărcat.
		Aspiratorul este blocat.	Opriți și curățați aspiratorul.
5	Telecomanda nu funcționează (distanța de acționare a	Baterie slabă în telecomandă.	Înlocuiți bateria, respectând polaritatea corectă la introducerea.
		Aspiratorul nu este pornit sau nu are o baterie suficient de	Asigurați-vă că aspiratorul este pornit și reîncărcați bateria aspiratorului.

telecomenzii este de 5 metri)	încărcată pentru a începe curățarea.	
	Senzorul infraroșu al telecomenzii este murdar sau senzorul de semnal infraroșu de la aspirator este murdar.	Curățați telecomanda și aspiratorul.
	Există interferențe de semnal între telecomandă și aspirator.	Evitați utilizarea în apropierea altor dispozitive cu infraroșu.

Dacă problema persistă, verificați dacă bateria este complet încărcată și apoi opriți și porniți aspiratorul cu întrerupătorul principal.

ÎNGRIJIREA BATERIEI

- Pentru încărcare, vă recomandăm să utilizați stația de încărcare.
- Dacă veți transporta aspiratorul robot sau dacă nu îl veți utiliza pe o perioadă mai lungă de timp, opriți-l cu întrerupătorul principal.
- Dacă nu veți utiliza aparatul pe o perioadă mai lungă de timp, scoateți bateriile din telecomandă.
- Aspiratorul robot este echipat cu o baterie Li-Ion modernă de mare capacitate, fără efect de memorie, deci nu trebuie să vă faceți griji în privința încărcării și descărcării multiple a bateriei.
- Aspiratorul este dotat cu o protecție specială care, după încărcare, nu mai furnizează energie, împiedicând astfel supraîncărcarea bateriei, deci bateria nu necesită o înlocuire frecventă. Acest lucru îi asigură o durată lungă de viață și, în același timp, aspiratorul este întotdeauna pregătit să înceapă din nou curățarea.
- În modul standby, aspiratorul robot are un consum foarte redus, de aceea vă recomandăm să nu deconectați sursa de alimentare cu energie electrică. În cazul în care nu veți utiliza aspiratorul robot pe o perioadă mai lungă de timp, opriți-l și deconectați și stația de încărcare de la rețeaua electrică. Cu toate acestea, aspiratorul ar trebui să fie încărcat complet la fiecare trei luni pentru a împiedica descărcarea completă a bateriei.

REPARAȚIA ÎN PERIOADA DE GARANȚIE

Pentru reparația în perioada de garanție, contactați comerciantul de la care ați cumpărat produsul TESLA.

GARANȚIA NU ACOPERĂ:

- utilizarea dispozitivului în alte scopuri
- uzura obișnuită
- nerespectarea instrucțiunilor de siguranță menționate în Manualul de utilizare
- defectele electromecanice sau mecanice ale dispozitivului cauzate de o utilizare necorespunzătoare
- pagube cauzate de elemente naturale, cum ar fi apa, focul, electricitatea statică, supratensiunile etc.
- pagube cauzate de reparații neautorizate
- număr de serie ilizibil al aparatului
- bateria, dacă nu își menține capacitatea inițială după mai mult de 6 luni de utilizare (garanția pentru

capacitatea bateriei este de 6 luni)

DECLARAȚIE DE CONFORMITATE

Noi, INTER-SAT LTD, org. složka, declarăm că acest dispozitiv este în conformitate cu Directiva 2014/53/UE. Textul complet al declarației de conformitate UE este disponibil pe www.tesla-electronics.eu.



Acest produs îndeplinește cerințele Uniunii Europene.



Dacă simbolul coșului cu roată tăiat este atașat la produs, acest lucru înseamnă că produsului este aplicabilă Directiva Europeană 2002/96/CE. Vă rugăm să vă informați în privința sistemul local de colectare separată a produselor electrice și electronice. Vă rugăm să urmați reglementările locale și să nu aruncați produsele vechi la deșeurile menajere obișnuite. Eliminarea corectă a produsului vechi va ajuta la prevenirea consecințelor negative potențiale asupra mediului și sănătății umane.

Având în vedere dezvoltarea și îmbunătățirea continuă a produsului, ne rezervăm dreptul de a modifica Manualul de utilizare. Versiunea actuală a prezentului Manual de utilizare poate fi găsită întotdeauna pe www.tesla-electronics.eu.

Designul și specificațiile pot fi modificate fără o notificare prealabilă, fiind rezervate erori de imprimare.

**Cenjena stranka,
hvala, ker ste izbrali izdelek TESLA RoboStar iQ300.**

Pred prvo uporabo robotskega sesalnika natančno preberite pravila varne uporabe in upoštevajte vse običajne varnostne napotke.

- **Pred uporabo naprave natančno preberite celo navodilo za uporabo.**
- **To navodilo shranjujte na varnem.**
- **upoštevajte pravila navedena v tem priročniku, da zmanjšate tveganje za poškodbe robotskega sesalnika ali morebitne poškodbe**

POMEMBNA VARNOSTNA OPOZORILA

Ta izdelek je zapletena elektromehanska naprava. Posvetite prosim več pozornosti tem napotkom:

- Naprava je namenjena le za notranjo uporabo in samo pri sobni temperaturi (največ 40°C).
- Za čim večji učinek čiščenja uporabljajte sesalnik čim pogosteje.
- Še pred uporabo pa se prepričajte, če je vsebnik za umazanijo res zanesljivo nameščen.
- Uporabljajte samo originalno opremo, ki je namenjena konkretno za ta model.
- Za polnjenje baterije uporabljajte samo opremo, ki jo dobavlja proizvajalec robotskega sesalnika. Uporaba neoriginalne opreme lahko povzroči poškodbe robotskega sesalnika, električni udar ali sproži požar.
- Ne dotikajte priključenih električnih delov naprave z mokrimi rokami.
- Naprave ne puščajte brez nadzora v prisotnosti otrok. Ne uporabljajte je v prostoru s spečim otrokom.
- Preprečite otrokom, da uporabljajo robotski sesalnik, tudi pod nadzorom odrasle osebe.
- Ne sedajte na robotski sesalnik in nanj ne odlagajte drugih predmetov.
- Naprave ne uporabljajte, če je poškodovan električni kabel.
- Naprave ne odpirajte in ne popravljajte, saj lahko s tem povzročite električni udar ali razveljavitev garancije.
- Naprave ne uporabljajte, če imate vlažne roke ali noge.
- Shranjujte jo ločeno, stran od vnetljivih in hlapljivih snovi.
- Izdelka ne shranjujte v toplem, prašnem ali vlažnem okolju.
- Preprečite izpostavljanje plastične površine naprave sevajoči toploti.
- Ne uporabljajte ga v bližini predmetov z vodo, ki bi ga lahko poškodovali, npr. pri prevračanju vsebnika z vodo.
- Izogibajte se brizganju tekočine na robotski sesalnik ali njegove notranje dele, ker bi jih s tem lahko poškodovali.
- Sesalnika ne čistite z vodo.
- Sesalnik ni vodoodporen.
- Sesalnika ne uporabljajte na mokrih tleh.
- Ne sesajte tekočin, gorečih cigaret, vžigalic, vnetljivih snovi, črepinj, ostrih predmetov, moke, cementa, ometa, žebeljev, razsutih materialov, večjih kosov papirja, plastičnih vrečk ali drugih predmetov, ki bi lahko sesalnik poškodovali.
- S sesanjem lahko pride do elektrostaticnega naboja, ki je za uporabnika lahko nevaren.

- Obvestite sostanovalec, da uporabljate sesalnik zaradi preventivnega preprečevanja poškodb.
- Ne uporabljajte robotskega sesalnika, če je vsebnik za umazanijo poln.
- Robotski sesalnik ni namenjen uporabi na dvignjenih mestih brez ovir, kot so dvignjeno nadstropje, stopnice, balkon, pohoštvo in drugo. Naprava je opremljena s senzorji proti padcu. Kljub temu lahko nastanejo okoliščine, ko nadzorni sistem napačno oceni stanje (umazan senzor, aktualna okvara senzorja, odboj svetlobe, prestrežena umazanija itd.), tako da ne prepreči padca (ne ustavi naprave). V takšnih primerih prodajalec ne more sprejeti nobenih jamstvenih pravic stranke, da bi za posledično škodo odgovarjal.
- Proizvajalec in uvoznik v Evropsko unijo ne odgovarjata za škodo, ki bi jo povzročilo delovanje naprave, kot so poškodbe, opekline, požar, poškodbe, škode na drugih stvareh itd..

VSEBINA ŠKATLE

Previdno preverite, ali ste prejeli vse priložene dele. Priporočamo tudi, da v garancijskem obdobju shranite originalno papirnato škatlo, uporabniški priročnik in embalažni material.

OPIS

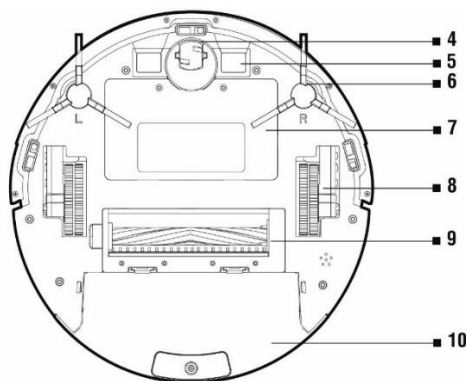
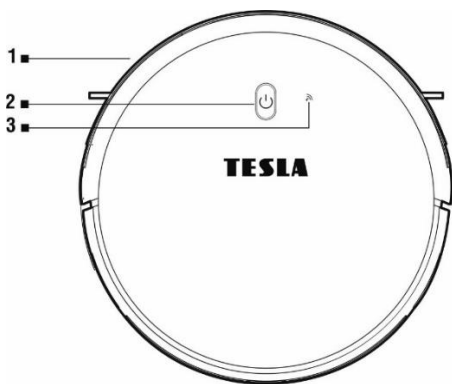

- 1 Sprednji odbijač
- 2 Upravljalni gumb
- 3 Indikator WiFi
- 4 Sprednje pomično kolesce
- 5 Polnilni priključki

- 6 Stranska čistilna ščetka
- 7 Pokrov AKU-baterije
- 8 Premično kolesce
- 9 Sredinska čistilna ščetka
- 10 Vsebnik za umazanijo/Vsebnik za vodo



- 1 Gumb za izvzemanje vsebnika iz sesalnika

- 2 Priključek za napajanje

- 3 Glavno stikalo

VSEBNIK ZA UMAZANIJO

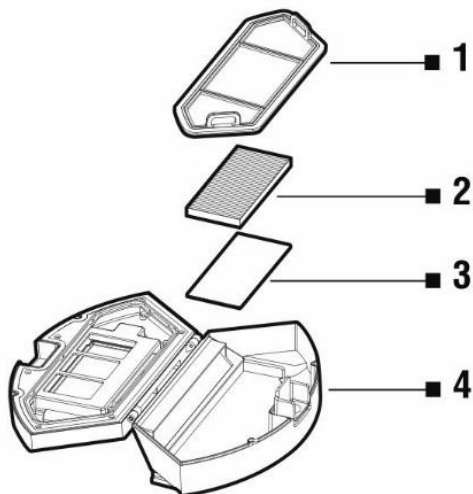

- 1 Primarni filter
- 2 HEPA filtr
- 3 Penasti filter
- 4 Pokrov vsebnika za umazanijo

REZERVOAR ZA VODO

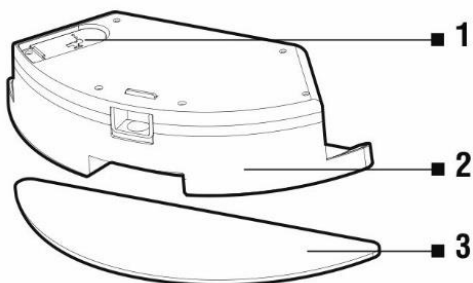

- 1 Gumijasto zapiralo
- 2 Vsebnik za vodo
- 3 Tkanina za mop

POLNILNA POSTAJA

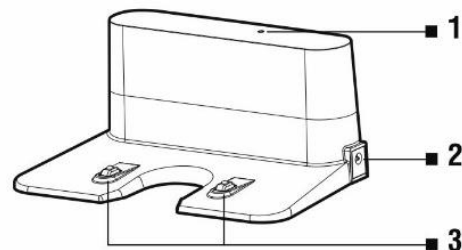

- 1 Indikator priključitve napajanja
- 2 Polnilni vhod 230 V
- 3 Polnilni priključki

DALJINSKI UPRAVLJALNIK

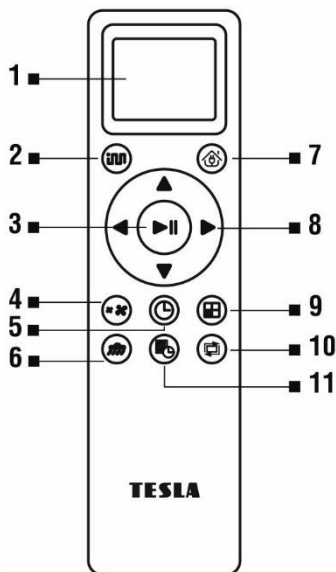

- 1 Prikazovalnik
- 2 PAMETNO (inteligentno) čiščenje
- 3 Zagon / Izklop čiščenja
- 4 Nastavitev sesalne zmogljivosti.
- 5 Nastavitev časa
- 6 Moko čiščenje z mopom
- 7 Vračanje v polnilno postajo
- 8 Gumba za nastavitev smeri
- 9 Pametno čiščenje z največjo zmogljivostjo
- 10 Čiščenje vzdolž sten
- 11 Načrtovano čiščenje

PRED PRVIM ČIŠČENJEM

- Pred čiščenjem pripravite prostor tako, da na tleh ne ostanejo predmeti, ki bi lahko ovirali delovanje sesalnika (večji kosi papirja, el. kabli, nalepke, majhni predmeti, nepravilno nameščena preproga itd.). Stole in druge večje predmete pomaknite tako, da lahko robotski sesalnik brez težav doseže tudi manj dostopna mesta.
- Odstranite tudi predmete, ki bi lahko negativno vplivali na delovanje robotskega sesalnika.
- Pri brisanju tal mora biti preproga zavarovana tako, da sesalnik ne more priti nanjo. Če je na sesalniku nameščen mop modul z vsebnikom za vodo, bi se lahko čiščenje prekinilo ali preproga namočila s tekočino.
- Neposredna sončna svetloba lahko omeji zaznavnost infrardečih senzorjev sesalnika. Izogibajte se torej sončni svetlobi.
- Zaradi fizikalne narave infrardečih tipal, lahko naprava ne zazna črnega pohištva pravilno. Zato lahko prihaja do manjših udarcev, ki bi jih ublažil sprednji odbijač naprave.
- Zgornji pokrov sesalnika je izdelan iz kaljenega stekla. Čeprav je kaljeno steklo varnejše in debelejšo od običajnega, ravnajte z njim previdno, da ga ne opraskate ali poškodujete.

Idealen položaj za polnilno postajo

Pred sprednjo stranjo naprave ne sme biti nobenih ovir do razdalje 2 metra, po straneh pa do razdalje 1 meter. Pogoj za pravilno delovanje je ravna površina. Priporočamo, da polnilno postajo prilepite na steno ali tla z dvostranskim lepilnim trakom, da zanesljivo določite njen položaj. Električni kabel namestite tako, da se ne zaplete v čistilne ščetke. Ogledala ali drugega predmeta z močnim odsevom ne nameščajte v območje polnilne postaje tj. 15 cm nad tlemi. Polnilna postaja ne sme biti izpostavljena neposredni sončni svetlobi.

1. Baterijo vstavite v daljinski upravljalnik in upoštevajte polarnost njene.

2. Namestite čistilne ščetke, levo (L) in desno (R), kot kažeta oznaki.
3. Polnilno postajo priključite v električno vtičnico s pomočjo napajalnika 230 V.
4. Sesalnik priključite na polnilno postajo. Baterija sesalnika se bo začela samodejno polniti.

PRVI VKLOP



SMART (pametno) ČIŠČENJE

1. Gre za najpogostejši način čiščenja. Naprava uporablja napredno žiroskopsko navigacijo. Z njeno pomočjo se premika po čistilni poti, ki je optimizirana za najboljši način čiščenja tal.
2. Robotski sesalnik vključite s stiskom na »Glavno stikalo (3)«.



Vklop: stikalo za vklop premaknite v položaj **ON (I)**

Izklop: stikalo za vklop premaknite v položaj **OFF (o)**

3. Med polnjenjem počasi utripa gumb . Ko je baterija napolnjena do konca, ta gumb preneha utripati.
4. Stisnite gumb  na robotskem sesalniku ali na daljinskem upravljalniku, stisnite gumb 2 ali 3. Po vklopu čiščenja, se sesalnik mora vedno nahajati v polnilni postaji.
5. Če želite čiščenje z robotskim sesalnikom prekiniti/izklopiti, ponovno stisnite gumb  ali na daljinskem upravljalniku stisnite gumb "3".



ČIŠČENJE PROSTORA

V prostor, ki ga želite očistiti, postavite robotski sesalnik in v aplikaciji pametnega telefona izberite »Čiščenje prostora«.

PAMETNO ČIŠČENJE Z MAKSIMALNO ZMOGLJIVOSTJO



Stisnite gumb  na daljinskem upravljalniku. Robotski sesalnik začne SMART čiščenje in uporabi največjo sesalno moč.

NASTAVITEV ČASA

Po stisku gumba  na daljinskem upravljalniku vstopite v način "Nastavitev časa". Najprej nastavite uro. Uporabite gumba \wedge in \vee . Nato stisnite gumb $>$ in na enak način nastavite še minute. Nastavljene vrednosti potrdite s stiskom gumba .

NAČRTOVANJE ČIŠČENJA

Robotski sesalnik lahko programirate tako, da se samodejno čisti enkrat na dan ob določenem času, tudi npr., ko nikogar ni doma.

Stisnite gumb  na daljinskem upravljalniku. Najprej nastavite uro. Uporabite gumba \wedge in \vee . Nato stisnite gumb $>$ in na enak način nastavite še minute. Nastavljene vrednosti potrdite s stiskom gumba . Robotski sesalnik bo vsak dan samodejno čistil ob času, ki ste ga nastavili. Če želite preklicati

načrtovano čiščenje, pritisnite in držite gumb  3 sekunde. Če izklopite robotski sesalnik z glavnim stikalom po strani, bo izbrisal načrtovano čiščenje.

VRNITEV V POLNILNO POSTAJO

Po stisku gumba  na daljinskem upravljalniku sesalnik poišče polnilno postajo in se začne samodejno polniti.

MAGNETNI TRAK



Če želite preprečiti čiščenje izbranega dela, uporabite magnetni trak, priložen paketu TESLA RoboStar iQ300. Pred čiščenjem ga položite ali še bolje nalepite (z dvostranskim lepilnim trakom), v prostor v katerega ne želite, da se robotski sesalnik zapelje. S tem lahko preprečite npr. dostop v sosednjo sobo, ali da bi sesalnik zapeljal na preprogo z visokim vlaknom. Zaščitite pa lahko tudi krhke predmete.

UPRAVLJANJE SESALNIKA S PAMETNIM TELEFONOM

1. Izklopite robotski sesalnik z "Glavnim stikalom (3)" na strani naprave.
2. V pametni telefon namestite aplikacijo za upravljanje robotskega sesalnika. Nato sledite čarovniku in povežete vaš pametni telefon z robotskim sesalnikom.

Android: v Google Play poiščite aplikacijo za »TESLA RoboStar iQ300«

Apple: V trgovini Apple poiščite "TESLA RoboStar iQ300"

3. Povežite svoj mobilni telefon z omrežjem WiFi in vklopite GPS.
4. Ustvarite svoj račun in sledite napotkom.
5. V aplikaciji kliknite na „+“ in v seznamu naprav izberite „TESLA RoboStar iQ300“.
6. Izberite omrežje WiFi (vaš WiFi usmerjevalnik) in vnesite geslo za povezavo s tem omrežjem.
7. Vklopite robotski sesalnik z "Glavnim stikalom (3)" na strani naprave.
8. Stisnite zgornji gumb  in ga držite 3 sekunde. Oglasil se bo zvočni signal, indikator WiFi  na robotskem sesalniku pa bo začel utripati.
9. Stisnite gumb "Naprej" in robotski sesalnik bo začel postopek povezovanja z omrežjem WiFi.
10. Po vzpostavljeni povezavi lahko z mobilnim telefonom nadzorujete izbrane funkcije robotskega sesalnika.

REŠEVANJE TEŽAV PRI APLIKACIJAH

- Prepričajte se, ali je pokritost z WiFi signalom za vaš pametni telefon in robotski sesalnik kakovostna in dovolj močna. Najprej namestite robotski sesalnik v bližino vašega WiFi usmerjevalnika.
- Prepričajte se, ali je prenos GPS na vašem pametnem telefonu omogočen.
- Prepričajte se, ali aplikacije drugih proizvajalcev (VPN, antivirus, firewall itd.) ne ovirajo dostopa do vašega pametnega telefona.
- Poskusite se povezati z drugim usmerjevalnikom WiFi ali WiFi Hotspot na drugem mobilnem telefonu. S tem se boste izognili napaki v spletni povezavi.
- Na vaš usmerjevalnik WiFi je povezanih preveč naprav ali pa je možnost, da nanj priključite novo napravo, onemogočena.
- Preverite usmerjevalnik Wi-Fi.
- Včasih se je mogoče ročno povezati z omrežjem WiFi z oznako "ROBOT ###", medtem ko se

poskušate povezati z robotskim sesalnikom.

Opomba: Prepričajte se, ali je polnilna postaja v dosegu kakovostnega in močnega signala WiFi iz vašega usmerjevalnika, da se lahko med polnjenjem poveže v omrežje WiFi. Robotski sesalnik med polnjenjem potrebuje tudi omenjeno povezavo WiFi, da je pravilno usmerjen in dostopen ter da bi začel s čiščenjem. Podprto je omrežje WiFi, ki deluje na 2,4 GHz.

POSODOBITEV VDELANE PROGRAMSKE OPREME ROBOTSKEGA SESALNIKA

Vdelano programska oprema robotskega sesalnika nenehno izboljšujemo. Če je na voljo nova različica vdelane programske opreme, vam bo aplikacija TESLA ponudila možnost, da aparat posodobite in jo vanjo tudi namestite.

BRISANJE Z VODO

Izklopite robotski sesalnik z "Glavnim stikalom (3)" in ga postavite zunaj polnilne postaje.

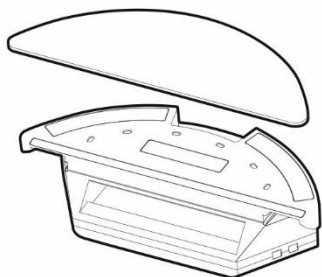

Na spodnji del z vsebnikom za vodo namestite modro mop tkanino. Tkanino mopa rahlo navlažite z vodo za slednje hitrejše in bolj gladko brisanje z vodo. Ko snamete krpo z držala, ravnajte previdno, da s hitrim premikom ne poškodujete suhe zadrge na nosilcu. Če je mop po čiščenju umazan, ga lahko previdno operete v mlačni vodi.

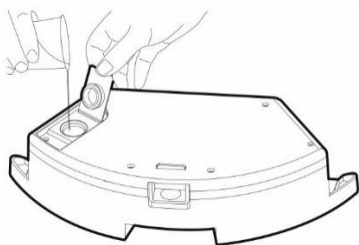

Odprite plastični pokrov in nalijte vodo v vsebnik za vodo. V vsebnik za brisanje dolijte vodo šele, jo vzamete iz sesalnika. Pri rokovanju s vsebnikom za čiščenje lahko pride do rahlega iztekanja npr. ostankov vode. V tem primeru razlito mesto takoj obrišite s suho krpo.

Priporočamo, da tla obrišete s čisto vodo. Čistilno sredstvo lahko povzroči penjenje in tako poslabša pretakanje vode po mopu, povzroči madeže po tleh, ko se tekočina posuši.

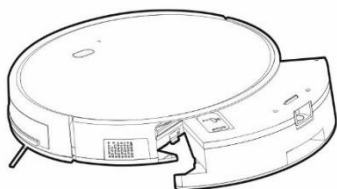

Previdno vstavite vsebnik za vodo v ohišje robotskega sesalnika. Aparat ni vodoodporen, zato sesalnika ali njegovih notranjih delov ne polivajte z vodo. Spravite ga v polnilno postajo.

Za doseganje najboljših rezultatov priporočamo uporabo te funkcije v eni sobi. Nato premik v drugo sobo z mokrim brisanjem.

Pritisnite na gumb  na daljinskem upravljalniku. V tem načinu je sesanje izklopljeno. Delujeta samo stranski ščetki za čiščenje in glavna ščetka. Ne pustite robotskega sesalnika po nepotrebnem stati na mestu, če je v vsebniku prisotna voda.

- Ne uporabljajte za mokro čiščenje preprog.
- V vsebniku za vodo naj bo vedno dovolj vode za brisanje.
- Po čiščenju vedno odstranite posodo z vodo, sperite in posušite tkanino mopa.
- Iz varnostnih vzrokov ne polnite baterije z vstavljenim vsebnikom za vodo. Po čiščenju ali takoj po vrnitvi na polnilno postajo posodo odstranite iz sesalnika.

VZDRŽEVANJE

POZOR! Priporočamo redno vzdrževanje, da bi prostori bili čimbolj učinkovito očiščeni. NEZADOSTNO VZDRŽEVANJE LAHKO PRIPELJE DO POŠKODB ROBOTSKEGA SESALNIKA IN IZGUBE PRAVICE DO GARANCIJE.

Pred čiščenjem in vzdrževanjem izklopite robotski sesalnik z »Glavnim stikalom (3)«. Zgornji pokrov robotskega sesalnika obrišite z mehko, suho ali rahlo navlaženo krpo. Ne uporabljajte čistilnih sredstev za čiščenje zgornjega pokrova. S tem lahko poškodujete njegovo površino.

Po vsakem čiščenju izpraznite POSODO ZA UMAZANIJU.

- Redno izpraznite vsebnik za nečistoče.
- Polnjenje vsebnika za prah bistveno vpliva na sesalno moč robotskega sesalnika in kakovost čiščenja.
- Po čiščenju izpraznite vsebino vsebnika v koš.
- Če za čiščenje vsebnika za umazanijo uporabljate vodo, jo pred ponovno namestitvijo v sesalnik natančno posušite.

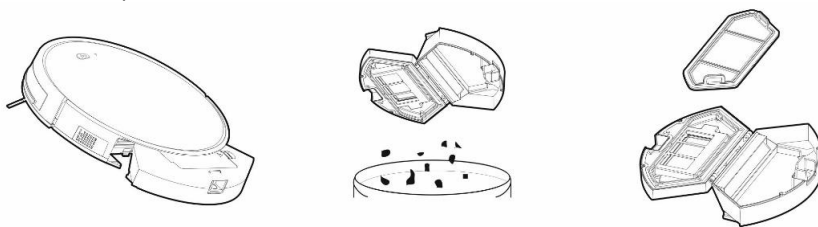

HEPA filter redno očistite glede na stopnjo njegove onesnaženosti, vsaj enkrat na teden, s krtačo za prah ali ga vakimirajte s standardnim sesalnikom.

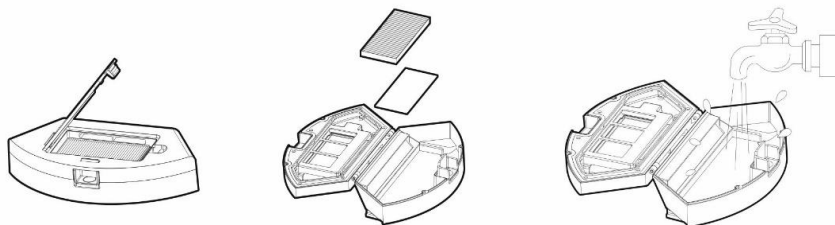

Filter HEPA čistite vsakih 14 dni s stresanjem s čopičem za prah ali posesajte s sesalnikom.

- HEPA filtra ne čistite s prsti ali ščetko. Izperite ga samo pod tekočo vodo (ne uporabljajte čistilnih sredstev).
- Pustite, da se filter HEPA dobro posuši. Nikoli ne nameščajte HEPA filtra v robotski sesalnik, če je vlažen!
- Sesanje z umazaniam HEPA filtrom ali brez vstavljenega HEPA filtra lahko poškoduje robotski sesalnik.
- Priporočamo, da HEPA filter zamenjate vsakih 6 mesecev z novim.

Prah lahko iz posode za umazanijo odstranite s čisto vodo.

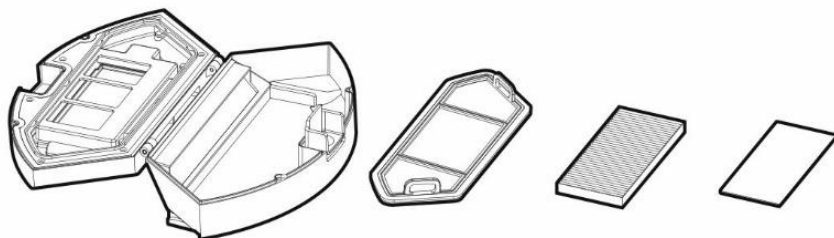

GLAVNA SREDINSKA ČISTILNA ŠČETKA IN STRANSKI ČISTILNI ŠČETKI - čiščenje enkrat na teden

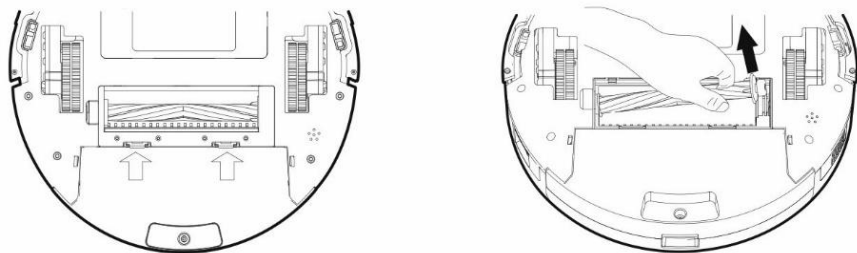

Odstranite glavno ščetko tako, da pritisnete oba jezička na pokrovu ščetke. Za odstranjevanje las, navitih v glavno ščetko uporabite čistilno orodje. Osrednja ščetka za čiščenje naj bo vedno čista: brez večje količine las, prahu, bombaža itd..

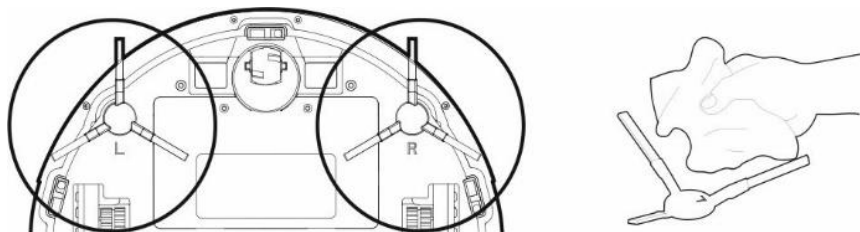

Obe strani ščetk za čiščenje skupaj z dovodom zraka preverjajte vsaj enkrat na teden, vsaj enkrat na teden, in odstranite zapletene dlake in drugo umazanijo.

TIPALA, POLNILNI KONTAKTI IN POLNILNA POSTAJA – čiščejne enkrat na teden

Enkrat na teden očistite tipala (glejte sliko) v spodnjem delu robotskega sesalnika. To storite z mehko in suho krpo. Prepričajte se, ali sprednji odbijač, pod katerim je senzor trka, ni zaklenjen.

Očistite kontakte v spodnjem delu (glej sliko) robotskega sesalnika in podlago za polnjenje z mehko, nežno krpo.

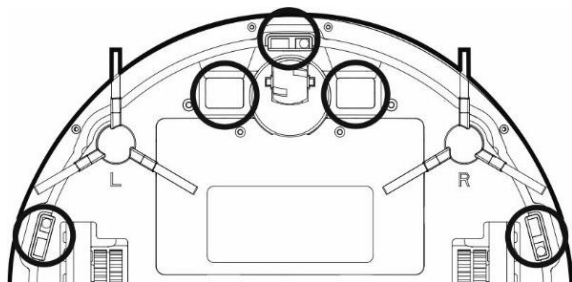

SPREDNJE POMIČNO KOLESCE – čistite enkrat tedensko

Vedno mora biti brez las in prahu. Sredinsko vodilno kolesce odstranite s sesalnika tako, da ga izvlečete iz telesa sesalnika. Prav tako očistite os kolesca in ga nato namestite nazaj v robotski sesalnik.

REŠEVANJE TEŽAV

Težava	Rešitev
Robotski sesalnik se obnaša „zmedeno“.	Sesalnik vedno postavite v polnilno postajo in šele nato začnite s čiščenjem.
Po namestitvi aplikacije in povezavi pametnega telefona s robotskim sesalnikom je sesalnik „Nepriključen“.	Vklopite in izklopite WiFi usmerjevalnik, izbrišite aplikacijo „TESLA RoboStar iQ300“ vaš robotski sesalnik in poskusite ponovno. Priporočamo, da pri združevanju vedno stojite blizu WiFi usmerjevalnika.
Robotski sesalnik ne bo začel načrtovanega čiščenja.	<ol style="list-style-type: none"> 1. Baterija robotskega sesalnika je slaba. Pred čiščenjem napolnite baterijo do konca. 2. Baterija je prevroča. Robotski sesalnik uporabljajte pri temperaturah od 0 °C – 45 °C.
Sesalnika ni mogoče napolniti.	<ol style="list-style-type: none"> 1. Polnilna postaja ni priključena na električno omrežje. Prepričajte se, ali je električni kabel pravilno priključen. 2. Polnilne elektrode imajo slab stik z robotskim sesalnikom. Očistite elektrode na robotskem sesalniku in kontakte v polnilni postaji.
Robotski sesalnik se ne vrača v polnilno bazo.	Prepričajte se, ali je okoli polnilne postaje dovolj prostora in ali je območje zaznavanja polnilne postaje čisto.

Robotski sesalnik je brez povezave (ni povezan z usmerjevalnikom WiFi).	Prepričajte se, ali je vaša WiFi mreža pravilno in dobro nameščena. Robotski sesalnik bi se moral nahajati stalno v dosegu kakovostnega WiFi signala, ki prihaja iz usmerjevalnika.
Sesanje je preglasno.	Očistite glavno sredinsko ščetko, stranske ščetke, kolesca, spodnjo stran robotskega sesalnika in sprednji odbijač.
Pri sesanju se sliši škripanje.	Odstranite sprednje kolesce in očistite srednjo os od las in prahu. Po potrebi jih zamenjajte z novimi.
Čiščenje je nekvalitetno.	Vsebnik za zbiranje umazanije. Očistite ali zamenjajte filter HEPA in očistite sredinsko čistilno ščetko.
Robotski sesalnik ne bo začel načrtovanega čiščenja.	1. Če je baterija robotskega sesalnika prazna, se čiščenje ne bo začelo. Pred čiščenjem napolnite baterijo do konca. 2. Načrovano čiščenje ne bo pravilno sinhronizirano med robotskim sesalnikom in vašim pametnim telefonom, če robotski sesalnik ni izključen iz omrežja WiFi. Sesalnik naj bo vedno v dosegu kakovostnega in močnega WiFi signala iz vašega WiFi usmerjevalnik.

	Težava	Vzrok	Rešitev
1	Baterije sesalnika ni mogoče napolniti	Sesalnik ni pravilno parkiral v polnilno postajo	Preverite, ali so polnilni kontakti pravilno povezani, ko sesalnik parkira v polnilno postajo
		Polnilna postaja ni priključena na električno omrežje, sesalnik pa je vključen z glavnim stikalom.	Polnilna postaja mora biti vedno priključena na električno omrežje, ne izklaplajte je. Sesalnik bo nato vedno pripravljen za nadaljnje čiščenje s popolnoma napolnjeno baterijo.
		Baterija je povsem prazna.	Robotski sesalnik priključite neposredno. Električni kabel priključite iz napajalnika 230 V v polnilni priključek na ohišju naprave.
2	Sesalnik se je med čiščenjem zataknil.	Sesalnik se je zataknil v majhnem prostoru in v čistilne ščetke zavil prosto ležeče predmete, kot so zavese, preproga itd..	Sesalnik se samodejno poskuša sprostiti. Če tega ni sposoben, prosimo, da oviro odstranite sami.
3	Sesalnik prekine čiščenje in se predčasno vrne v polnilno postajo.	Če stanje baterije pade, se sesalnik samodejno preklopi v način vrnitve v polnilno postajo in se nato vrne vanjo.	Običajno stanje, pustite sesalnik napolniti do polne zmogljivosti baterije in ponovite čiščenje.
		Čas obratovanja je odvisen od površine	Običajno stanje, ki ga ni potrebno posebej reševati.

		tal, zahtevnosti prostora in izbranega načina čiščenja.	
4	Sesalnik ne začne planiranega čiščenja.	Sesalnik je izklopljen ali baterija prazna.	Vklopite sesalnik in napolnite baterijo.
		Niste shranili prednastavljenega čiščenja v pomnilnik sesalnika.	Ponovno vnesite čas in dan v pomnilnik sesalnika in se prepričajte, ali je sesalnik res popolnoma napolnjen.
		Sesalnik je blokiran.	Sesalnik izklopite in očistite.
5	Daljinsko upravljanje ne deluje (doseg DO je 5 metrov)	Baterije v daljinskem upravljalniku so skoraj prazne.	Baterije vzemite ven. Upoštevajte polarnost novih baterij.
		Sesalnik ni vklopljen ali nima dovolj napolnjene baterije, da bi začel s čiščenjem.	Prepričajte se, ali je sesalnik vklopljen in ponovno napolnite baterijo sesalnika.
		Infrardeči senzor daljinskega upravljalnika je umazan ali pa je umazan senzor infrardečega signala na sesalniku.	Očistite daljinski upravljalnik in sesalnik.
		Med daljinskim upravljalnikom in sesalnikom je prišlo do motnje signala.	Izogibajte se uporabi v bližini drugih infrardečih naprav.

Če se težava še vedno obstaja preverite, ali je baterija napolnjena do konca. Nato izklopite in ponovno vklopite sesalnik z glavnim stikalom.

NEGA BATERIJE

- Za polnjenje priporočamo uporabo polnilne postaje.
- Če želite robotski sesalnik prepeljati drugam ali ga ne boste dalj časa uporabljali, ga izklopite z glavnim stikalom.
- Če naprave ne boste uporabljali dalj časa, vzemite baterije iz daljinskega upravljalnika.
- Robotski sesalnik je opremljen z visoko zmogljivo sodobno baterijo Li-Ion, brez pomnilniškega učinka. Zato vam ni treba skrbeti za večkratno polnjenje in praznjenje baterije.
- Sesalnik je zaščiten s posebno varovalko. Le ta prekine dovod električne energije, ko se baterija napolni. S tem preprečuje prekomerno polnjenje baterije. Zato baterije ni potrebno menjavati pogosto. Tako je zagotovljena njena dolga življenjska doba, hkrati pa je sesalnik vedno pripravljen za takojšnje čiščenje.
- V stanju pripravljenosti ima robotski sesalnik zelo nizko porabo. Zato priporočamo, da ga ne izklapljate iz električnega omrežja. Če robotskega sesalnika ne uporabljate dalj časa, ga izklopite in polnilno postajo tudi izključite iz električnega omrežja. Sesalnik pa morate popolnoma napolniti vsake tri mesece. S tem preprečite, da bi se baterija popolnoma izpraznila.

SERVIS V SKLOPU GARANCIJE

Za upravičeno uveljavitev reklamacije se prosim obrnite na prodajalca, kjer ste izdelek kupili.

GARANCIJA NE VELJA, ČE:

- uporaba aparata v namen, kateremu ne služi
- običajna obraba
- neupoštevanje varnostnih napotkov v uporabniškem priročniku
- elektromehanske ali mehanske poškodbe, nastale zaradi nepravilne uporabe
- je prišlo do škode zaradi naravnih katastrof, kot so: voda, požar, statična elektrika, prenapetost itd..
- je prišlo do škode zaradi nepooblaščenega popravila
- serijska številka aparata ni čitljiva
- baterijo, če po več kot 6 mesecih delovanja nima svoje prvotne zmogljivosti (garancija za zmogljivost baterije je 6 mesecev)

IZJAVA O SKLADNOSTI

Mi, INTER-SAT LTD, org. složka, da je ta oprema skladna s smernico 2014/53/EU. Popolno izjavo o ustreznosti boste našli na www.tesla-electronics.eu.



Ta izdelek spolnjuje zahteve Evropske unije.



Če je ta simbol s prečrtanim košem za odpadke na kolesu pritrjen na izdelek pomeni, da je izdelek zajet v Evropsko direktivo 2002/96 / ES. Prosimo, da se pozanimate za lokalni sistem ločenega zbiranja električnih in elektronskih izdelkov. Upoštevajte lokalne predpise in ne odlagajte dotrajanih izdelkov med običajne gospodinjske odpadke. Pravilen način odstranjevanja vašega starega izdelka bo pomagalo preprečiti morebitne negativne posledice za okolje in zdravje ljudi.

Glede na to, da izdelek nenehno razvijamo in izboljšujemo, si pridržujemo tudi pravico do sprememb priročnika. Posodobljeno različico teh navodil za uporabo boste našli na www.tesla-electronics.eu.

Oblika in specifikacija se lahko spremenijo brez predhodnega obvestila.

Poštovani kupče,
hvala vam što ste odabrali usisavač TESLA RoboStar iQ300.

Prije uporabe robotskog usisavača, pažljivo pročitajte pravila sigurne uporabe i pridržavajte se svih uobičajenih sigurnosnih pravila.

- **Prije uporabe, pažljivo pročitajte cijelu uputu za uporabu.**
- **Sačuvajte ovu uputu za korisnike.**
- **Pridržavajte se pravila navedenih u ovoj uputi radi smanjenja rizika od oštećenja robotskog usisavača ili za slučaj da se vi ozlijedite.**

VAŽNA SIGURNOSNA UPOZORENJA

Ovo je složeni elektromehanički uređaj i stoga obratite pozornost na ove smjernice:

- Aparat je namijenjen isključivo za uporabu u zatvorenim prostorima na sobnoj temperaturi (najviše 40 °C).
- Upotrebljavajte usisavač što češće za najbolji učinak čišćenja.
- Prije uporabe provjerite da su spremnik za prljavštinu i filter ispravno ugrađeni.
- Upotrebljavajte samo originalni pribor, namijenjen za taj model.
- Za punjenje upotrebljavajte samo pribor koji je isporučio proizvođač robotskog usisavača. Upotreba neoriginalnog pribora može dovesti do oštećenja robotskog usisavača, električnog udara ili čak požara.
- Ne dirajte dijelove spojene na električnu mrežu ako su vam ruke mokre.
- Ne ostavljajte aparat bez nadzora u prisutnosti djece i ne upotrebljavajte ga u sobi u kojoj spava malo djeteta.
- Ne dopustite djeci da upotrebljavaju robotski usisavač, čak ni pod nadzorom odrasle osobe.
- Ne sjedajte na robotski usisavač i ne stavljajte na njega druge predmete.
- Ne upotrebljavajte aparat ako je oštećen priključni električni kabel.
- Ne otvarajte i ne popravljajte aparat jer se tako izlažete opasnosti od strujnog udara i gubitka jamstva.
- Ne upotrebljavajte aparat ako su vam ruke ili noge mokre.
- Čuvajte ga izvan dosega zapaljivih i hlapljivih tvari.
- Ne upotrebljavajte aparat u vrlo toplom, prašnjavom ili vlažnom okruženju.
- Izbjegavajte djelovanje toplinskog zračenja na plastičnu površinu aparata.
- Ne upotrebljavajte ga u blizini predmeta s vodom koji bi ga mogli oštetiti, npr. prevrtanjem posude s vodom.
- Izbjegavajte prskanje usisavača ili njegovih unutarnjih dijelova tekućinom koja bi ih mogla oštetiti.
- Ne čistite usisavač vodom.
- Usisavač nije vodootporan.
- Ne upotrebljavajte usisavač na mokrom podu.
- Ne usisavajte tekućine, goruće cigarete, šibice, zapaljive tvari, krhotine, oštre predmete, brašno, cement, žbuku, čavle, rasute materijale, veće komade papira, plastične vrećice i druge predmete koji mogu oštetiti usisavač.
- Pri usisavanju može doći do punjenja elektrostatičkim nabojem koji za korisnika može biti

opasan.

- O upotrebi usisavača informirajte i ukućane radi izbjegavanja ozljeda.
- Ne upotrebljavajte robotski usisavač ako je spremnik za prljavštinu pun.
- Robotski usisavač nije namijenjen za uporabu na povišenim mjestima bez ograde – galeriji za spavanje, stubištu, balkonu, namještaju i slično. Aparat je opremljen sensorima protiv pada, no mogu nastati okolnosti kada upravljački sustav pogrešno procijeni situaciju (prijava senzora, trenutni kvar senzora, odblijesak svjetla, nakupljena nečistoća itd.) i ne spriječi pad (ne zaustavi aparat). U tim slučajevima prodajno mjesto ne može kupcu priznati nikakvo pravo za tako nastalu štetu na aparatu.
- Proizvođač i uvoznik u Europsku uniju ne odgovaraju za štete prouzročene uporabom aparata kao što su ozljede, opekline, požar, rane, oštećenje drugih stvari i slično.

SADRŽAJ PAKIRANJA

Pažljivo provjerite jeste li raspakirali sav isporučeni pribor. Preporučamo vam da tijekom jamstvenog razdoblja zadržite originalnu kartonsku kutiju, korisnički priručnik i materijal za pakiranje.

OPIS

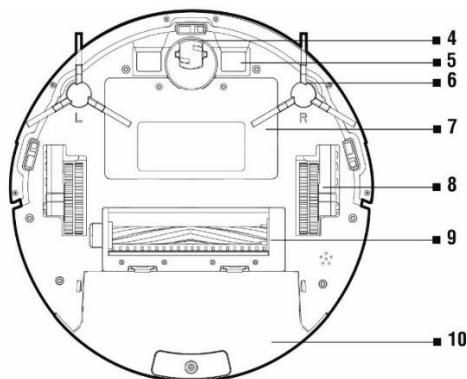
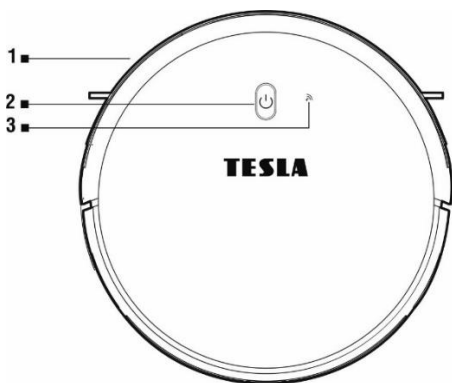

- 1 Prednji branik
- 2 Tipka za upravljanje
- 3 Pokazatelj bežične veze
- 4 Prednji kotačić
- 5 Priključci za punjenje

- 6 Bočna četka za čišćenje
- 7 Poklopac baterije
- 8 Kotačić
- 9 Središnja četka za čišćenje
- 10 Spremnik za prljavštinu / spremnik za vodu

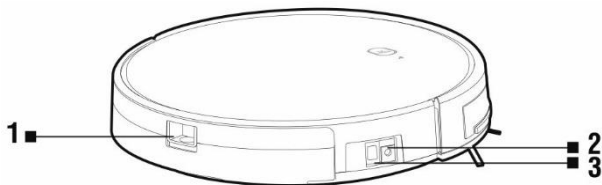

- 1 Gumb za vađenje spremnika iz usisavača
- 2 Priključak za mrežno napajanje
- 3 Glavni prekidač

SPREMNIK ZA PRLJAVŠTINU

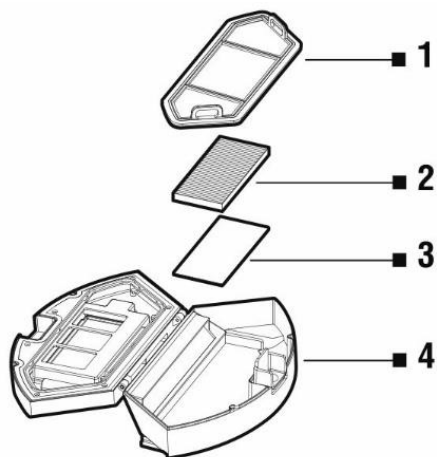

- 1 Glavni filter
- 2 Zračni filter visoke učinkovitosti
- 3 Filter za pjenu
- 4 Poklopac spremnika za prljavštinu

SPREMNIK ZA VODU

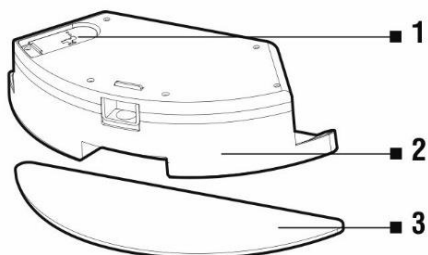

- 1 Gumeni čep
- 2 Spremnik za vodu
- 3 Krpa za brisanje

BAZA ZA PUNJENJE

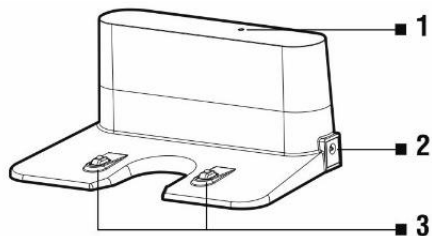

- 1 Pokazatelj priključenog napajanja
- 2 Ulaz za punjenje od 230 V
- 3 Priključci za punjenje

DALJINSKO UPRAVLJANJE

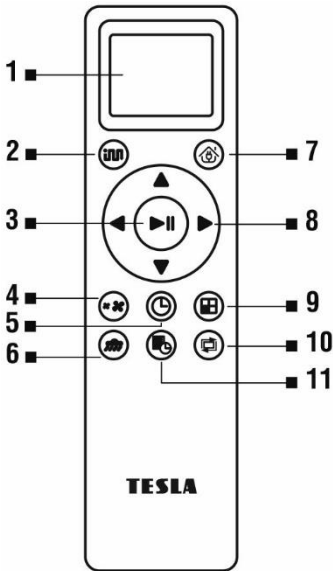

- 1 Zaslón
- 2 PAMETNO (inteligentno) išenje
- 3 Pokretanje/zaustavljanje išenja
- 4 Namještanje usisne snage
- 5 Namještanje vremena
- 6 Brisanje vodom
- 7 Povratak u stanicu za punjenje
- 8 Tipke sa strelicom
- 9 Pametno išenje s maksimalnom snagom
- 10 išenje du zidova
- 11 Planirano išenje

PRIJE PRVOG IŠENJA

- Prije poetka išenja pripremite prostoriju tako da na podu ne bude nikakvih predmeta koji mogu spreavati rad usisavaa (vei papiri, kabeli, naljepnice, mali predmeti, neodgovarajue postavljene tepih i slino). Pomaknite stolice i druge vee predmete tako da robotski usisava moe bez problema doprijeti i do nepristupanih mjesta.
- Uklonite predmete koje moe oštetiti rad robotskog usisavaa.
- Tepih je kod brisanja potrebno osigurati tako da se robot na njega ne popne tijekom išenja. Ako je na usisavau ugraen modul brisanja sa spremnikom za vodu, moglo bi doi do prekida išenja, a mogue i neeljenog namakanja tepiha.
- Izravna suneva svjetlost moe smanjiti osjetljivost infracrvenih senzora usisavaa i stoga sprijeite izloenost izravnoj svjetlosti.
- Crni namještaj ne mora biti ispravno prepoznat s obzirom na fizikalno stanje infracrvenih senzora. Zato moe doi do blagog udara koji e ublaiti prednji branik.
- Gornji poklopac usisavaa je od kaljenog stakla. Iako je kaljeno staklo sigurno i mnogo vrše od standardnog stakla, rukujte njime oprezno da ne bi nastale ogrebotine ili da se ne razbije.

Idealno postavljanje stanice za punjenje

Ispred prednje strane ne smije biti nikakvih prepreka na udaljenosti od 2 metra, a bono na udaljenosti od 1 metra. Mora biti na ravnoj površini pa stoga preporuamo zalijepiti stanicu za zid ili pod obostrano ljepljivom trakom za uvršivanje njezinog poloaja. Stavite kabel za punjenje tako da se nee omotati oko etki za išenje. U podruju baze za punjenje 15 cm iznad zemlje ne smije biti postavljeno ogledalo ili drugi predmeti jakog odraza. Baza ne smije biti izloena izravnoj sunevoj svjetlosti.

1. Stavite baterije u daljinski upravljač, pazeći na ispravan polaritet.
2. Umetnite četke za čišćenje, lijevu (L) i desnu (R) prema oznakama.
3. Uključite stanicu za punjenje u električnu utičnicu s pomoću adaptera za napajanje od 230 V.
4. Stavite usisavač u stanicu za punjenje i baterija usisavača početi će se automatski puniti.



PRVO POKRETANJE PAMETNO (inteligentno) ČIŠĆENJE

1. To je najčešće upotrebljavani način čišćenja. Aparat upotrebljava naprednu žiroskopsku navigaciju i tako se kreće trasom čišćenja koja je optimizirana za što bolje čišćenje poda.
2. Uključite robotski usisavač tako da pritisnete „glavni prekidač (3)“.



Uključivanje: pritisnite prekidač u položaj **ON (I)**.

Isključivanje: pritisnite prekidač u položaj **OFF (0)**.

3. Tijekom punjenja, tipka  polako treperi, a kad je baterija skroz napunjena, tipka prestaje treperiti.
4. Pritisnite tipku  na robotskom usisavaču ili tipku „2“ ili „3“ na daljinskom upravljaču. Kod pokretanja čišćenja, usisavač uvijek treba biti u stanici za punjenje.
5. Za prekid/zaustavljanje pritisnite tipku  na robotskom usisavaču ili tipku „3“ na daljinskom upravljaču.



ČIŠĆENJE MJESTA

Stavite robotski usisavač na mjesto koje želite očistiti i u aplikaciji za mobilni telefon odaberite „Čišćenje mjesta“.

PAMETNO ČIŠĆENJE S MAKSIMALNOM SNAGOM



Pritisnite tipku  na daljinskom upravljaču. Robotski usisavač pokreće PAMETNO čišćenje s maksimalnom usisnom snagom.

NAMJEŠTANJE VREMENA

Pritiskom tipke  na daljinskom upravljaču ulazite u „Namještanje vremena“. Najprije namjestite sate pomoću tipki \wedge i \vee . Zatim pritisnite tipku $>$ i na isti način namjestite minute. Namještene vrijednosti potvrdite pritiskom tipke .

PLANIRANJE ČIŠĆENJA

Robotski usisavač može se programirati tako da automatski čisti jedanput dnevno, uvijek u isto vrijeme, čak i ako nitko nije doma.

Pritisnite tipku  na daljinskom upravljaču. Najprije namjestite sate pomoću tipki \wedge i \vee . Zatim pritisnite tipku $>$ i na isti način namjestite minute. Namještene vrijednosti potvrdite pritiskom tipke .

Robotski usisavač svaki će dan usisavati u ono vrijeme koje ste namjestili. Za poništavanje planiranog čišćenja pritisnite tipku  i držite 3 sekunde. Ako robotski usisavač isključite pomoću glavnog prekidača sa strane, planirano čišćenje bit će izbrisano.

POVRATAK U STANICU ZA PUNJENJE

Nakon pritiska tipke  na daljinskom upravljaču, robotski usisavač traži stanicu za punjenje i počinje se automatski puniti.

MAGNETSKA TRAKA



Želite li spriječiti čišćenje određenog dijela, upotrijebite magnetsku traku koja se isporučuje u pakiranju s robotskim usisavačem TESLA RoboStar iQ300. Prije pokretanja čišćenja stavite ju, ili još bolje zalijepite (obostrano ljepljivom trakom), tamo gdje ne želite da robotski usisavač uđe. Možete, na primjer, spriječiti prelazak u susjednu prostoriju, onemogućiti penjanje na debeli tepih, zaštititi lomljive predmete itd.

UPRAVLJANJE ROBOTSKIM USISAVAČEM POMOĆU PAMETNOG TELEFONA

1. Isključite robotski usisavač na „glavnom prekidaču (3)“ na bočnoj strani aparata.
2. Instalirajte na svoj pametni telefon aplikaciju za upravljanje robotskim usisavačem i slijedite upute za spajanje pametnog telefona i robotskog usisavača.

Android: potražite u trgovini Google Play „TESLA RoboStar iQ300“

Apple: potražite u trgovini Apple Store „TESLA RoboStar iQ300“

3. Spojite mobilni telefon na bežičnu mrežu i uključite GPS.
4. Izradite svoj račun i slijedite upute.
5. Kliknite „+“ u aplikaciji i na popisu uređaja odaberite „TESLA RoboStar iQ300“.
6. Izaberite svoju bežičnu mrežu (svoj bežični usmjernik) i unesite lozinku za spajanje na tu bežičnu mrežu.
7. Uključite robotski usisavač na „glavnom prekidaču (3)“ na bočnoj strani aparata.
8. Pritisnite gornju tipku  i držite 3 sekunde. Oglasit će se zvučni signal, a pokazatelj bežične veze  na robotskom usisavaču počeo će treperiti.
9. Pritisnite tipku „Sljedeće“ i robotski usisavač počeo će uparivanje s bežičnom mrežom.
10. Nakon uspješnog dovršetka uparivanja, možete upravljati odabranim funkcijama robotskog usisavača putem svog mobilnog telefona.

RJEŠAVANJE PROBLEMA S APLIKACIJOM

- Provjerite da je pokrivenost bežičnim signalom za vaš pametni telefon i robotski usisavač kvalitetna i dovoljno jaka. Prvo postavljanje robotskog usisavača učinite u blizini bežičnog usmjernika.
- Provjerite da je uključen GPS u vašem pametnom telefonu.
- Provjerite da aplikacije trećih strana (virtualna privatna mreža, antivirusni program, vatrozid i sl.) ne blokiraju pristup do vašeg mobilnog telefona.
- Probajte se spojiti na drugi bežični usmjernik ili bežičnu pristupnu točku na drugom mobilnom telefonu kako biste izbjegli pogrešku na strani spajanja na internet.
- Imate mnogo uređaja spojenih na svoj bežični usmjernik ili je blokirana mogućnost spajanja

novog uređaja.

- Ponovno postavite bežični usmjernik.
- Katkad je moguće tijekom pokušaja spajanja s robotskim usisavačem ručno se spojiti na njegovu bežičnu mrežu označenu kao „ROBOT###“.

Napomena: Provjerite da je jedinica za punjenje u doseg kvalitetskog i jakog bežičnog signala s vašeg bežičnog usmjernika tako da se može tijekom punjenja spojiti na bežičnu mrežu. Robotskom usisavaču potrebno je spajanje na bežičnu mrežu i za vrijeme punjenja kako bi bio ispravno okrenut i dostupan za pokretanje čišćenja. Podržana je bežična mreža koja radi na frekvenciji od 2,4 GHz.

AŽURIRANJE UGRAĐENOG SOFTVERA ROBOTSKOG USISAVAČA

Ugrađeni softver robotskog usisavača kontinuirano se poboljšava. Ako je dostupna nova inačica ugrađenog softvera, u aplikaciji TESLA bit će vam ponuđena mogućnost preuzimanja ažuriranja i instaliranja u robotski usisavač.

BRISANJE VODOM

Isključite robotski usisavač na „glavnom prekidaču (3)“ i stavite ga izvan stanice za punjenje.

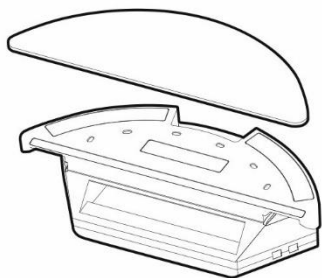

Postavite mokru krpu za brisanje na donji dio spremnika za vodu. Navlažite malo krpu za brisanje vodom za brže i neometanije brisanje. Pažljivo skidajte krpu s držača da ne biste brzim pokretom oštetili suhu traku na čičak na držaču.

Ako je krpa nakon čišćenja prljava, možete ju pažljivo oprati u vodi.

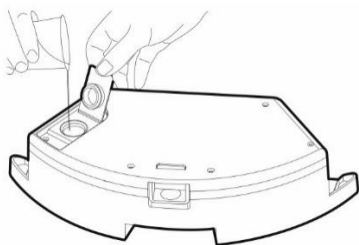

Otklopite plastični poklopac i ulijte vodu u spremnik za vodu. Dodajte vodu u spremnik za brisanje vodom samo nakon što ste spremnik izvadili iz usisavača. Pri rukovanju spremnikom za brisanje vodom može doći do laganog curenja, npr. ostatka vode. U tom slučaju poliveno mjesto odmah obrišite suhom krpom. Preporučamo brisanje poda čistom vodom jer se sredstvo za čišćenje može pjeniti i tako pogoršati kapanje vode na krpu za brisanje ili uzrokovati mrlje na podu nakon sušenja.

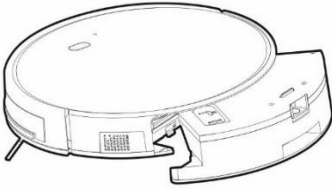

Oprezno umetnite spremnik za vodu u tijelo robotskog usisavača. Ne polijevajte robotski usisavač ni njegov unutarnji dio vodom jer nije voodootporan. Spojite ga na stanicu za punjenje.

Želite li postići što bolji rezultat brisanja vodom, preporučamo da tu funkciju upotrijebite u jednoj prostoriji, a zatim se premjestite u iduću prostoriju.

Za brisanje vodom, na daljinskom upravljaču pritisnite tipku . U tom načinu rada isključeno je usisavanje, a radi samo bočne četke za čišćenje i glavna četka u sredini. Ne ostavljajte usisavač da stoji na mjestu, bez kretanja ili s ostatcima vode u spremniku za vodu.

- Ne upotrebljavajte mokro brisanje na tepihu.
- U spremniku za vodu mora biti dovoljno vode za brisanje.
- Po završetku čišćenja, izvadite spremnik za vodu, isperite i osušite krpu za brisanje.
- Iz sigurnosnih razloga, ne punitite baterije kada je spremnik za vodu u usisavaču. Izvadite posudu iz usisavača nakon čišćenja ili neposredno nakon povratka u stanicu za punjenje.

ODRŽAVANJE

POZOR! Preporučamo redovito održavanje za što učinkovitije čišćenje.

NEDOVOLJNO ODRŽAVANJE MOŽE DOVESTI DO OŠTEĆENJA ROBOTSKOG USISAVAČA I GUBITAK JAMSTVA.

Prije čišćenja i održavanja, isključite usisavač na „glavnom prekidaču (3)“. Obrišite gornji poklopac robotskog usisavača mekom suhom ili lagano navlaženom krpom. Za čišćenje površine robotskog usisavača ne upotrebljavajte sredstva za čišćenje jer biste mogli oštetiti tu površinu.

SPREMNIK ZA PRLJAVŠTINU - čišćenje nakon svakog čišćenja

- Redovito praznite spremnik za prljavštinu.
- Napunjenost spremnika za prašinu značajno utječe na usisnu snagu robotskog usisavača i kvalitetu čišćenja.
- Sadržaj spremnika nakon čišćenja istresite u koš za smeće.
- Ako za čišćenje spremnika za prljavštinu upotrebljavate vodu, dobro osušite spremnik prije ponovnog stavljanja u usisavač.

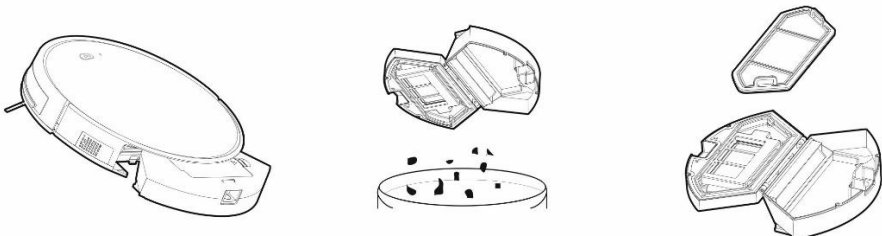

Pritisnite tipku za oslobađanje da biste izvadili posudu za prljavštinu i istresite prljavštinu u koš za smeće. Preporučamo da „glavni filter“ operete čistom vodom svakih 14 dana.

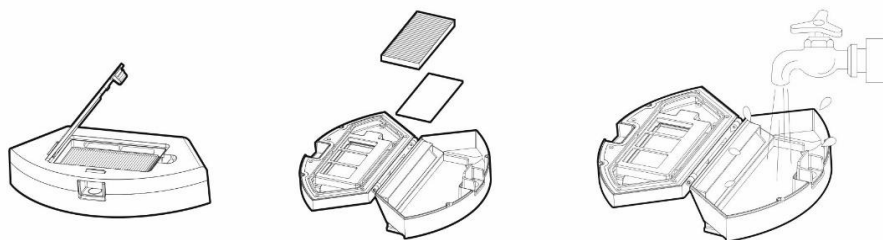

HEPA filter redno očistite glede na stopnju njegove onesnaženosti, vsaj enkrat na teden, s krtačo za prah ali ga vakimirajte s standardnim sesalnikom.

- Ne čistite zračni filter visoke učinkovitosti prstima ili četkom, samo mlazom čiste vode (ne uporabljajte sredstva za čiščenje).
- Ostavite zračni filter visoke učinkovitosti da se temeljito osuši i nikada ne stavljajte u robotski usisavač zračni filter visoke učinkovitosti koji je vlažan.
- Usisavanje s prljavim zračnim filtrom visoke učinkovitosti ili bez njega može oštetiti robotski usisavač.
- Preporučamo zamjenu ovog filtra svakih 6 mjeseci.

Spremnik za prljavštinu možete očistiti od prašine čistom vodom.

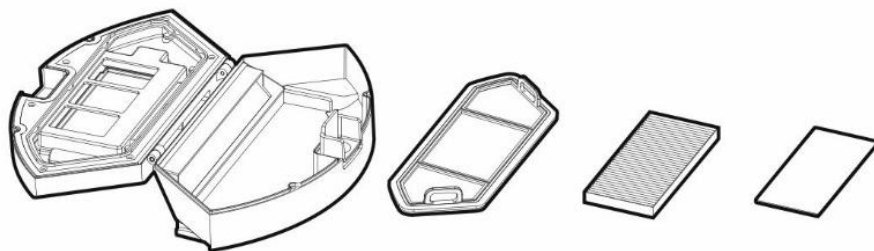

GLAVNA SREDIŠNJA ČETKA ZA ČIŠĆENJE I BOČNE ČETKE ZA ČIŠĆENJE - čišćenje jedanput tjedno

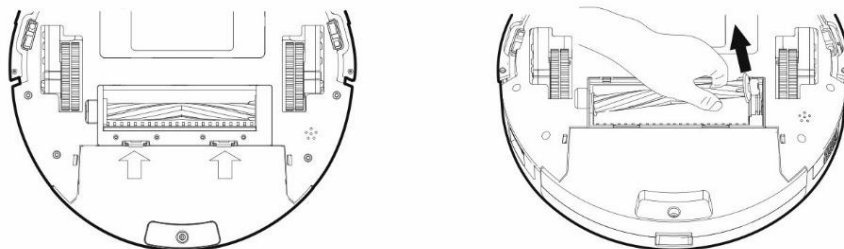

Glavnu središnju četku za čišćenje skinite tako da pritisnete oba držača na poklopcu četke. Za uklanjanje kose omotane oko glavne četke upotrijebite прибор za čišćenje. Pazite da na središnjoj četki za čišćenje nema veće količine kose, prašine, niti od tkanine i sl.

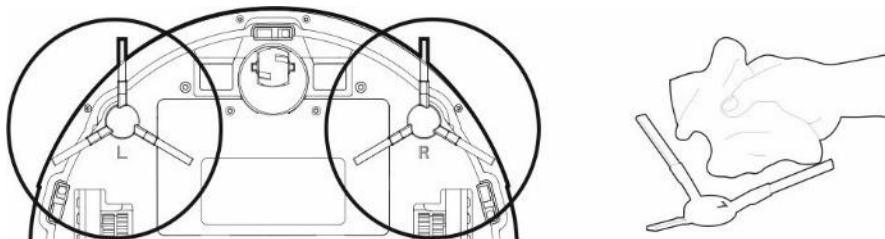

Obe strani ščetk za čišćenje skupaj z dovodom zraka preverjajte vsaj enkrat na teden, vsaj enkrat na teden, in odstranite zapletene dlake in drugo umazanijo.

SENZORI, PRIKLJUČKI ZA PUNJENJE I BAZA ZA PUNJENJE - čišćenje jedanput tjedno

Jednom tjedno očistite senzore (pogledajte sliku) s donje strane robotskog usisavača finom, suhom krpom. Provjerite da prednji branik, pod kojim je smješten senzor udara, nije blokiran.

Očistite priključke s donje strane (pogledajte sliku) robotskog usisavača i priključke na bazi za punjenje finom, mekom tkaninom.

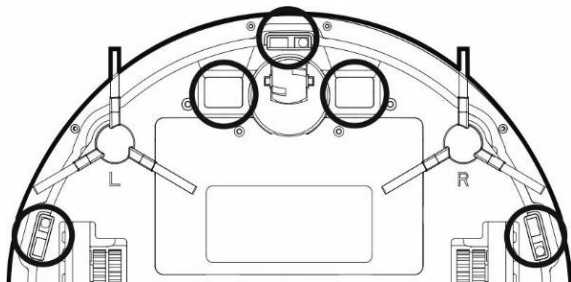

PREDNJI KOTAČIĆ ZA KRETANJE - čišćenje jedanput tjedno

Pazite da nema kose i prašine. Izvadite središnji kotačić za upravljanje iz usisavača tako da ga izvučete iz tijela usisavača, očistite i osovinu kotačića i zatim ponovno namjestite kotačić u robotski usisavač.

RJEŠENJE PROBLEMA

Problem	Rješenje
Robotski usisavač ponaša se „kaotično“.	Uvijek stavite usisavač u stanicu za punjenje, a tek onda započnite čišćenje.
Nakon instaliranja aplikacije i uparivanja mobilnog telefona s robotskim usisavačem, usisavač „nije spojen“.	Uključite i isključite bežični usmjernik, odaberite u aplikaciji svoj robotski usisavač „TESLA RoboStar iQ300“ i pokušajte ih ponovno upariti. Preporučamo da uvijek tijekom uparivanja bude blizu bežičnog usmjernika.
Robotski usisavač ne počinje čistiti.	1. Baterija robotskog usisavača je slaba. Napunite bateriju do kraja prije početka čišćenja.

	2. Baterija se prilično zagrijala. Upotrebite robotski usisavač na temperaturama 0 °C ~ 40 °C.
Usisavač se ne može puniti.	1. Stanica za punjenje nije spojena na električnu mrežu. Provjerite da je kabel za napajanje ispravno priključen. 2. Elektrode za punjenje imaju loš kontakt s robotskim usisavačem. Očistite elektrode na robotskom usisavaču i na bazi za punjenje.
Robotski usisavač ne vraća se do baze za punjenje.	Provjerite da oko stanice za punjenje ima dovoljno mjesta i da je zona prepoznavanja stanice za punjenje čista.
Robotski usisavač radi izvanmrežno (nije spojen na bežični usmjernik).	Provjerite je li vaša bežična mreža ispravno namještena i potpuno funkcionalna. Robotski usisavač trebao bi se neprestano nalaziti u doseg kvalitnog i jakog bežičnog signala s vašeg bežičnog usmjernika.
Usisavanje je vrlo glasno.	Očistite glavnu središnju četku, bočne četke, kotačiće za kretanje, donju stranu robotskog usisavača i prednji branik.
Tijekom usisavanja čuje se škripanje.	Izvadite prednji kotačić za kretanje i očistite središnju os od kose i prašine. Bude li potrebno, os kotačića možete podmazati.
Loša kvaliteta čišćenja.	Ispraznite spremnik za prljavštinu. Očistite ili zamijenite zračni filter visoke učinkovitosti i očistite središnju četku za čišćenje.
Robotski usisavač ne počinje planirano čišćenje.	1. Ako je baterija robotskog usisavača slabo napunjena, čišćenje neće započeti. Napunite bateriju do kraja. 2. Planirano čišćenje neće biti ispravno sinkronizirano između robotskog usisavača i vašeg mobilnog telefona ako robotski usisavač nije spojen na bežičnu mrežu. Zato robotski usisavač stalno držite u doseg kvalitnog i jakog bežičnog signala s vašeg bežičnog usmjernika.

	Problem	Uzrok	Rješenje
1	Baterija usisavača ne može se puniti	Usisavač nije ispravno parkiran u bazi za punjenje.	Provjerite da su priključci za punjenje ispravno spojeni pri parkiranju u bazu za punjenje.
		Baza za punjenje nije priključena na električnu mrežu i usisavač je isključen na glavnom prekidaču.	Baza za punjenje trebala bi stalno biti priključena na električnu mrežu; nemojte ju iskopčavati. Usisavač je zatim uvijek spreman za daljnje čišćenje s potpuno napunjenom baterijom.
		Baterija je potpuno napunjena.	Izravno spojite robotski usisavač. Prikopčajte kabel za napajanje iz izvora od 230 V na priključak za punjenje u tijelu aparata.
2	Usisavač se zaglavio tijekom čišćenja.	Usisavač se zaglavio u malom prostoru, na četku za čišćenje namotali su se predmeti koji su ležali	Usisavač će se automatski pokušati osloboditi, a ako ne uspije, sami uklonite prepreku.

		po podu, npr. zastor, tepih i sl.	
3	Usisavač prekida čišćenje i prerano se vraća do baze za punjenje.	Ako se smanji razina napunjenosti baterije, usisavač se automatski prebacuje u način povratka u bazu za punjenje i vraća se u bazu.	To je normalno stanje; ostavite usisavač da se baterija napuni do kraja pa ponovno pokrenite čišćenje.
		Vrijeme rada razlikuje se ovisno o vrsti poda, složenosti prostorije i odabranom načinu čišćenja.	To je normalno stanje i ne zahtijeva rješavanje.
4	Usisavač ne počinje čistiti prema planu.	Usisavač je isključen ili je baterija prazna.	Uključite usisavač i napunite bateriju.
		Niste spremili planirano čišćenje u memoriju usisavača.	Ponovno namjestite vrijeme i dan čišćenja u usisavač i provjerite da je baterija usisavača doista potpuno napunjena.
		Usisavač je blokiran.	Isključite i očistite usisavač.
5	Ne radi daljinsko upravljanje (doseg je DO 5 metara)	Slaba baterija u daljinskom upravljaču.	Zamijenite bateriju, pazite na ispravan polaritet pri umetanju.
		Usisavač nije uključen ili nema dovoljno napunjenu bateriju za početak čišćenja.	Provjerite da je usisavač uključen i ponovno napunite bateriju usisavača.
		Priljav je infracrveni senzor na daljinskom upravljaču ili je zaprljan senzor infracrvenog signala na usisavaču.	Očistite daljinski upravljač i usisavač.
		Prekida se signal između daljinskog upravljača i usisavača.	Izbjegavajte upotrebu u blizini drugih infracrvenih uređaja.

U slučaju da se problem ne riješi, provjerite je li baterija potpuno napunjena, a zatim isključite i uključite usisavač na glavnom prekidaču.

BRIGA O BATERIJI

- Za punjenje preporučamo upotrebu stanice za punjenje.
- Ako ćete robotski usisavač prenositi ili ga nećete dulje vrijeme upotrebljavati, isključite ga na glavnom prekidaču.
- Ako aparat nećete dulje vrijeme upotrebljavati, izvadite baterije iz daljinskog upravljača.
- Robotski usisavač opremljen je modernom litij-ionskom baterijom visokog kapaciteta, bez učinka pamćenja, i stoga ne morate brinuti za višestruka punjenja i pražnjenja baterije.
- Usisavač je opremljen posebnim osiguranjem koje, nakon što je baterija napunjena, prestaje

opskrbljivati bateriju energijom i tako sprečava prekomjerno punjenje pa zato bateriju ne treba često mijenjati. Time se osigurava dugi vijek baterije, a istodobno je usisavač uvijek spreman ponovno započeti čišćenje.

- Kada je u načinu pripravnosti, robotski usisavač ima vrlo nisku potrošnju i zato preporučamo da ne isključujete napajanje električne energije. Ako robotski usisavač nećete dulje vrijeme upotrebljavati, isključite ga i iskopčajte stanicu za punjenje iz električne mreže. Unatoč tome, usisavač biste trebali potpuno napuniti jedanput u tri mjeseca da spriječite potpuno pražnjenje baterije.

POPRAVAK U JAMSTVENOM ROKU

Za popravak u jamstvenom roku obratite se prodajnom mjestu na kojem se kupili svoj proizvod marke TESLA.

JAMSTVO SE NE PRIZNAJE U SLUČAJU:

- uporabe aparata u druge svrhe
- habanje uslijed redovne uporabe
- nepridržavanja sigurnosnih uputa navedenih u korisničkom priručniku
- elektromehaničkog ili mehaničkog oštećenja zbog nepravilne uporabe
- štete koju nanese prirodne sile kao što su voda, požar, statički elektricitet, prenapon itd.
- štete nastale zbog neovlaštenog popravka
- nečitljivog serijskog broja aparata
- baterije, ako nakon više od 6 mjeseci uporabe ne zadržava izvorni kapacitet (jamstvo na kapacitet baterije je 6 mjeseci)

IZJAVA O SUKLADNOSTI

Mi, INTER-SAT LTD, org. složka, izjavljujemo da je ovaj uređaj u skladu s Direktivom 2014/53/EU. Cjelovita verzija izjave EU-a o sukladnosti dostupna je na www.tesla-electronics.eu.



Ovaj proizvod zadovoljava zahtjeve Europske unije.



Ako je proizvodu pridružen simbol prekrížene kante za smeće, to znači da se na proizvod odnosi europska direktiva 2002/96/EZ. Molimo vas da se informirate o lokalnom sustavu odvojenog prikupljanja električnih i elektroničkih proizvoda. Pridržavajte se lokalnih propisa i ne odlažite stare proizvode u komunalni otpad. Ispravno odlaganje starih proizvoda pomaže spriječiti potencijalne negativne posljedice za životno okruženje i zdravlje ljudi.

S obzirom na to da se proizvod razvija i poboljšava, zadržavamo pravo na prilagodbu korisničkog priručnika. Važeću verziju ovog korisničkog priručnika uvijek ćete naći na www.tesla-electronics.eu.

Dizajn i specifikacije mogu se izmijeniti bez prethodnog upozorenja. Moguće su tiskarske pogreške.

**Dear customer,
Thank you for choosing the TESLA RoboStar iQ300.**

Please, read the safety rules carefully and follow all common safety rules before using a robotic vacuum cleaner.

- **Read through the instructions for use thoroughly before using**
- **Keep the user manual for future reference**
- **Follow the rules stated in this manual to reduce the risk of damage to the robotic vacuum cleaner and possible injury**

IMPORTANT SAFETY WARNINGS

This device is a complex electromechanical device, please, pay attention to the following guidelines:

- The appliance is intended for indoor use only at room temperature (max. 40°C).
- The appliance is not intended for outdoor use even in commercial or industrial environments.
- Use the vacuum cleaner as often as possible for the maximum cleaning effect.
- Before using, make sure that the dust bin and filter are installed correctly.
- Use only original accessories that are designed for this model.
- Only use the accessories provided by the robot vacuum cleaner to charge. Use of non-genuine accessories can damage the robotic vacuum cleaner, electric shock or fire.
- Do not touch the parts that are plugged into the mains if you have wet hands.
- Do not leave the appliance unattended in the presence of children, do not use it in the room where the baby is asleep.
- Do not allow children to use a robotic vacuum cleaner even under the supervision of an adult.
- Do not sit on a robotic vacuum cleaner or place other objects on it.
- Do not use the appliance if the power cord is damaged.
- Do not open or repair the unit, risking electric shock and loss of warranty.
- Do not use the device if you have wet hands or feet.
- Keep it out of the reach of flammable and volatile substances.
- Do not use the appliance in a warm, dusty or damp environment.
- Avoid heat radiation on the plastic surface of the device.
- Do not use it near objects with water that could damage it, for example by overflowing the water container.
- Avoid splashing the vacuum cleaner or its interior with liquid that could damage it.
- Do not clean the vacuum cleaner with water.
- The vacuum cleaner is not waterproof.
- Do not use the vacuum cleaner on a wet floor.
- Do not expose fluids, burning cigarettes, matches, combustible substances, shards, sharp objects, flour, cement, plaster, loose materials, larger pieces of paper, plastic bags or other items that can damage the vacuum cleaner
- An electrostatic charge may occur when vacuuming can be dangerous to the user.
- Inform the roommate about the use of the vacuum cleaner to avoid injury.
- Do not use a robotic vacuum cleaner if its dust tank is full.
- The appliance is not intended for use on elevated places without barriers - built-in floor, stairs,

balcony, furniture and more. The device is equipped with anti-fall sensors, but there may be circumstances when the control system evaluates the situation incorrectly (dirty sensor, current sensor failure, light reflection, trapped dirt, etc.) and does not prevent a fall (does not stop the device). In these cases, the seller cannot accept any claims of the buyer for such damage to the device.

- The manufacturer and importer to the European Union is not responsible for any damage caused by the operation of the device, such as injuries, scalding, fire, injury, damage to other things.

PACKAGE CONTENT

Carefully check you have unpacked all accessories, we recommend keeping the original paper box, user manual and packaging materials for the warranty period.

DESCRIPTION

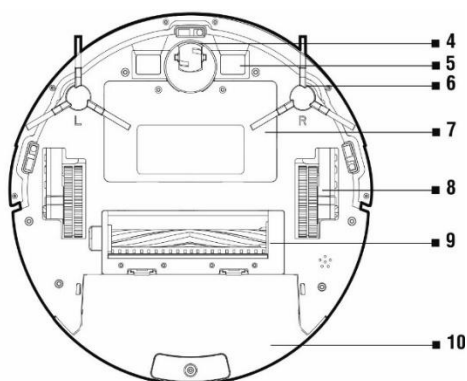
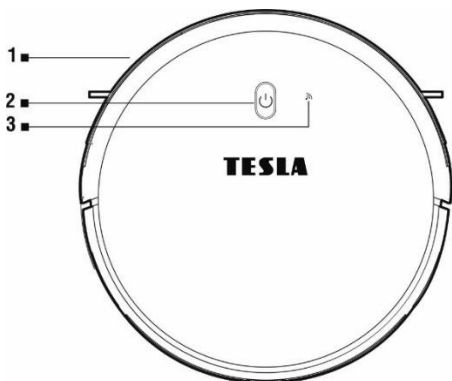

- 1 Front bumper
- 2 Control button
- 3 WiFi indicator
- 4 Front wheel
- 5 Charging connectors

- 6 Side cleaning brush
- 7 Battery cover
- 8 Wheel
- 9 Central cleaning brush
- 10 Dust tank/Water tank



- 1 Button for removing the container from the vacuum cleaner
- 2 Power connector
- 3 Main power switch

DUST TANK

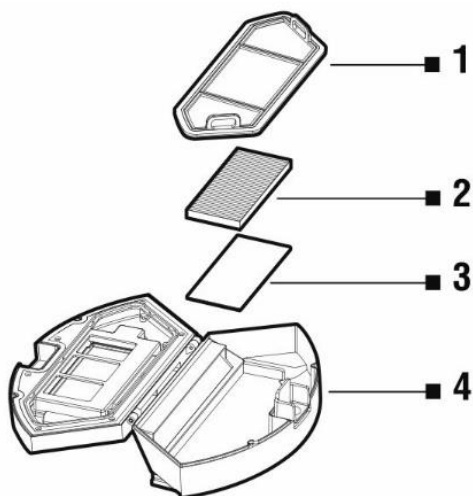

- 1 Primary filter
- 2 HEPA filter
- 3 Sponge filter
- 4 Dust tank lid

WATER TANK

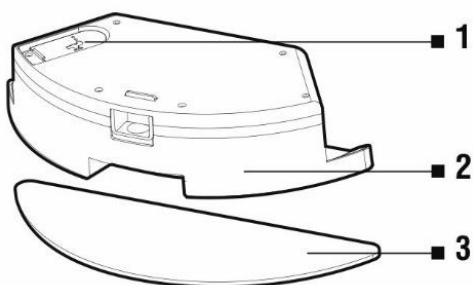

- 1 Rubber cover
- 2 Water tank
- 3 Mopping cloth

CHARGING STATION

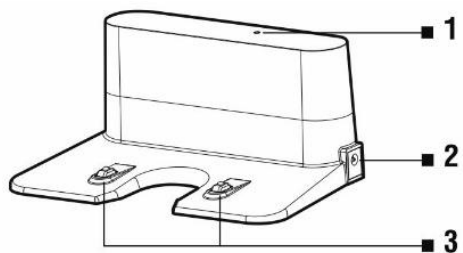

- 1 Connection indicator
- 2 Charging input 230 V
- 3 Charging connectors

REMOTE CONTROLER

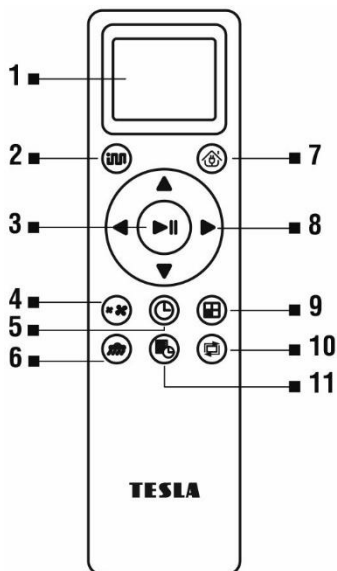

- 1 Display
- 2 SMART cleaning
- 3 Start/Pause cleaning
- 4 Adjusting suction power
- 5 Time setting
- 6 Water moping
- 7 Return to charging station
- 8 Direction buttons
- 9 SMART cleaning with maximum performance
- 10 Cleaning along the walls
- 11 Planned cleaning

BEFORE FIRST CLEANING

- Remove all obstacles that can prevent effective cleaning.
- Also remove objects that can damage the robotic vacuum cleaner.
- The carpet must be secured so the robot cannot get on it when mopping. If the mopping pad with the water container is installed on the vacuum cleaner, it may interrupt the cleaning process or cause unwanted soaking of the carpet.
- Direct sunlight may cause a reduced sensitivity of the infrared sensors of the vacuum cleaner, please avoid direct sunlight light.
- Black furniture may not be properly detected due to the physical nature of infrared sensors. This may cause a slight impact, which will be reduced by the front bumper.
- The top of the vacuum cleaner is tempered glass. Although toughened glass is safer and stronger than standard glass, please handle it carefully so as not to scratch or break it.

Ideal location of the charging base

There must be no obstacles within 2 meters in front and 1 meter on the sides from the charging station. The charging station must be placed on a flat surface, we also recommend to fix the station to the wall or floor with a double-sided adhesive tape. Place the power cord so it does not get entangle in the cleaning brushes of the vacuum cleaner. A mirror or other objects with strong reflection can not be placed in the area of the charging base 15 cm above the ground. The base should not be exposed to direct sunlight.

1. Insert the batteries into the remote control, observing the correct polarity.
2. Install the cleaning brushes, left (L) and right (R) as indicated.
3. Connect the charging station to a power outlet using the 230 V AC adapter

4. Place the vacuum cleaner in the charging station and the vacuum cleaner battery will start charging automatically.



FIRST START SMART CLEANING

1. This is the most commonly used method of cleaning. The device uses advanced gyro navigation and moves along a cleaning route that is optimized for the best possible floor cleaning.
2. Switch on the robotic vacuum cleaner by switching the „Main power switch (3)“.



Turn on: set the switch button to the position
ON (I)

Turn off: set the switch button to the position
OFF (o)

3. The  button flashes slowly while charging, this button stops flashing when the battery is fully charged.
4. Press „Control button (2)“ or press on the remote control button „2“ nebo „3“. The vacuum cleaner should always be in the charging station when cleaning is started.
5. To stop cleaning/pause the robotic vacuum cleaner, press  button or press on the remote control button „3“.



SPOT CLEANING

Place the robotic vacuum cleaner at the location you want to clean and select in the mobile app „Spot cleaning“.

SMART CLEANING WITH MAXIMUM PERFORMANCE



Press the  button on the remote control. The robotic vacuum cleaner starts SMART cleaning with maximum suction power.

TIME SETTING

Press the button  on the remote control to enter the „Time Setting“ mode. First set the hour with the buttons \wedge and \vee . Then press \gt and set the minutes in the same way. Confirm the set values by pressing .

SCHEDULED CLEANING

The robotic vacuum cleaner can be programmed to clean automatically once a day at a specified time, even when no one is home.

Press the button  on the remote control. First set the hour with the buttons \wedge and \vee . Then press \gt and set the minutes in the same way. Confirm the set values by pressing . The robotic vacuum

cleaner will vacuum every day at the time you set. To cancel the scheduled cleaning, press the button  for 3 seconds. If you switch off the robotic vacuum cleaner with the main switch on the side, your scheduled cleaning will be deleted.

RETURN TO CHARGING STATION

After pressing the button  on the remote control, the robotic vacuum cleaner finds the charging station and starts charging automatically.

MAGNETIC TAPE

To prevent cleaning of the selected part, use the magnetic tape included in the TESLA RoboStar iQ300 package. Before starting cleaning, lay it down or even better (double-sided tape) where you do not want the robotic vacuum cleaner to run in. For example, you can prevent passage into the next room, prevent the carpet from reaching high hair, protect fragile objects, etc.

ROBOTIC VACUUM CLEANER CONTROL WITH SMARTPHONE

1. Switch off the robotic vacuum cleaner with the „Main switch (3)“ on the side of the appliance.
2. Install the robotic vacuum cleaner control application on your smartphone and follow the wizard to connect your smartphone and the robotic vacuum cleaner.

Android: search for „TESLA RoboStar iQ300“ on Google Play

Apple: search for „TESLA RoboStar iQ300“ in the Apple Store

3. Connect your mobile phone to your WiFi network and turn on GPS.
4. Create your account.
5. Click „+“ in the application and select „TESLA RoboStar iQ300“ in the device list.
6. Select your WiFi network (your WiFi router) and enter the password to connect to this WiFi network.
7. Switch on the robotic vacuum cleaner with the „Main switch (3)“ on the side of the device.
8. Press the upper button for 3 seconds. An acoustic signal sounds and the WiFi indicator on the robotic vacuum cleaner starts flashing.
9. Press the „Next“ button and the robotic vacuum cleaner will start the process of pairing with the WiFi network.
10. After successful pairing, you can control selected functions of the robotic vacuum cleaner with your mobile phone.

TROUBLESHOOTING PROBLEMS WITH APPLICATION

- Make sure that WiFi coverage for your smartphone and robotic vacuum cleaner is good quality and strong enough. Perform the first setup of the robotic vacuum cleaner near your WiFi router.
- Make sure the GPS on your smartphone is turned on.
- Make sure that a third-party application (VPN, antivirus, firewall, etc.) does not block access to your mobile phone.
- Try connecting to another WiFi router or WiFi Hotspot on another mobile phone to eliminate the error on the Internet connection side.
- You have too many devices connected to your WiFi router or the ability to connect a new device to it is blocked.

- Turn the WiFi router On and Off.
- Sometimes it is possible to manually connect to its WiFi network labeled „ROBOT ###“ while trying to connect to a robotic vacuum cleaner.

Note: Make sure the charging station is within range of a high quality and strong WiFi signal from your WiFi router so that it can connect to a WiFi network while charging. The robotic vacuum cleaner also needs this WiFi connection during its charging to be properly oriented and available to start cleaning. Only 2.4 GHz WiFi is supported.

ROBOTIC VACUUM CLEANER FIRMWARE UPDATES

The firmware of the robotic vacuum cleaner is continually improved. If a new firmware version is available, you will be offered to download the update in the TESLA application and install it in a robotic vacuum cleaner.

WATER WIPING

Switch off the robotic vacuum cleaner with the „Main switch (3)“ and place it away from the charging station.

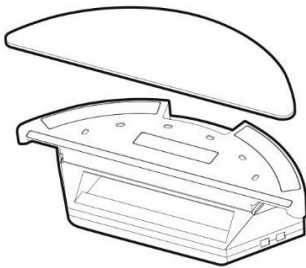

Install the blue mop cloth on the bottom of the water tank. Slightly moisten the mop cloth with water for faster and smoother water wiping.

When removing the mop from the holder, be careful not to damage the velcro fastener on the holder quickly. If the mop is dirty after cleaning, you can wash it carefully in lukewarm water.

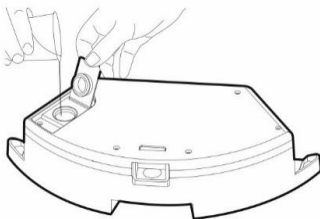

Open the plastic cap and collect water into the water tank. Only add water to the wiping container after removing the container from the vacuum cleaner. A slight leak of residual water may occur when handling the water tank. In this case, wipe the spilled area immediately with a dry cloth.

We recommend wiping the floor with clean water, as the detergent may cause foaming and make the water drip onto the mop or cause smudges on the floor after it has dried.

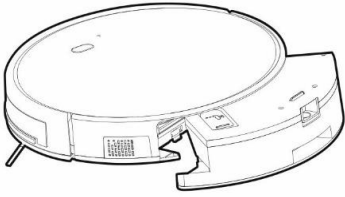

Carefully insert the water tank into the body of the robotic vacuum cleaner. Do not spill the robotic vacuum cleaner or its internal part with water; the vacuum cleaner is not waterproof.

Connect it to the charging station. For best results when wiping with water, we recommend using this function in one room and then moving to another room.

Press the button  on the remote control to wipe with water. In this mode, vacuuming is off, only the side scrub brushes and the main center brush work. Do not leave the robotic vacuum cleaner unnecessarily stationary or with water residue in the water tank.

- Do not use wet wiping on the carpet.
- Keep enough water in the water tank for wiping.
- Always remove the water tank after wiping, rinse and dry the mop cloth.
- For safety reasons, do not charge the battery with the water tank inserted. Remove the container from the vacuum cleaner after cleaning or immediately after returning to the charging station.

MAINTENANCE

ATTENTION! Regular maintenance is recommended for the most efficient cleaning. LACK OF MAINTENANCE MAY CAUSE DAMAGE TO THE ROBOTIC VACUUM CLEANER AND LOSS OF WARRANTY.

Before carrying out cleaning and maintenance work, switch off the robotic vacuum cleaner with the „Main power switch (3)“. Wipe the top cover of the robotic vacuum cleaner with a soft dry or slightly moistened cloth. Do not use cleaning agents to clean the surface of the robotic vacuum cleaner as this may damage the surface.

DUST TANK - cleaning after each cleaning

- Empty the dust tank regularly.
- The dust capacity of the dust tank significantly affects the suction power of the robotic vacuum cleaner and the quality of cleaning.
- Empty the dust tank after cleaning.
- If you use water to clean the dust tank, dry it carefully before reinstalling it in the robotic vacuum cleaner.

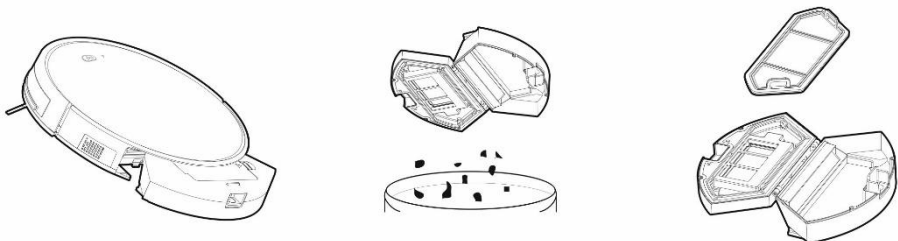

Press the release button to remove the dust tank and empty the dirt into the waste bin.
We recommend washing the „Primary filter“ with clean water every 14 days.

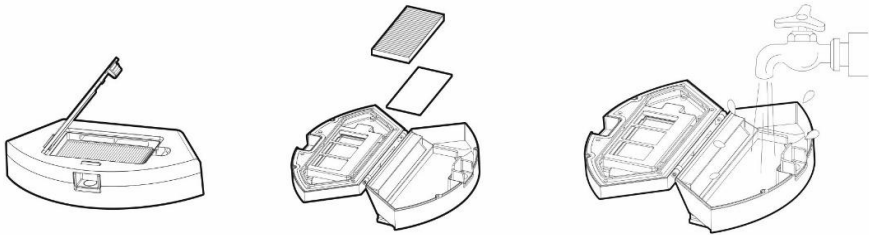

Clean the HEPA filter regularly according to the degree of its contamination, at least once a week, with a dust brush or vacuum it with a standard vacuum cleaner.

- Do not clean the HEPA filter with your fingers or a brush, only with a stream of clean water (do not use cleaning agents).
- Allow the HEPA filter to dry thoroughly, never install a wet HEPA filter in the robotic vacuum cleaner!
- Vacuuming with a dirty HEPA filter or without a HEPA filter inserted can damage the robotic vacuum cleaner.
- We recommend replacing the HEPA filter every 6 months.

You can clean the dust tank with clean water.

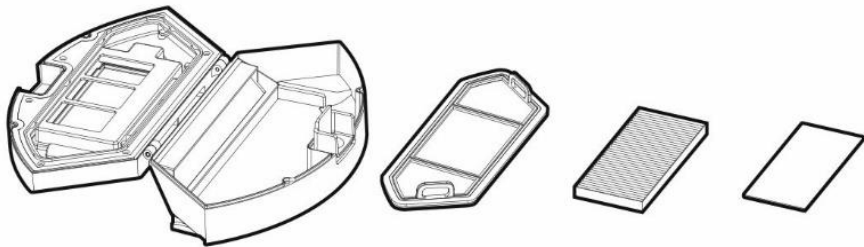

MAIN CENTRAL CLEANING BRUSH AND SIDE CLEANING BRUSH - cleaning once a week

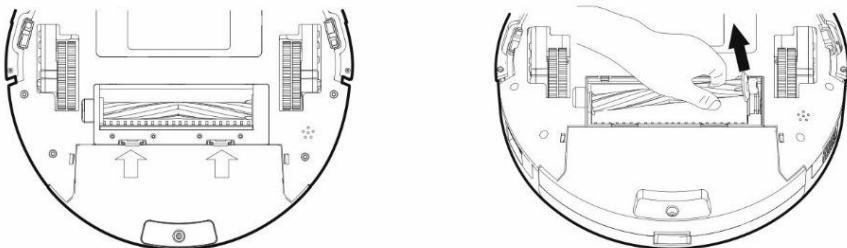

To remove the main central cleaning brush, press both tabs on the brush cover. Use a cleaning tool to remove hair entangled in the main central brush. Keep the central cleaning brush free of much hair, dust, cotton, etc.

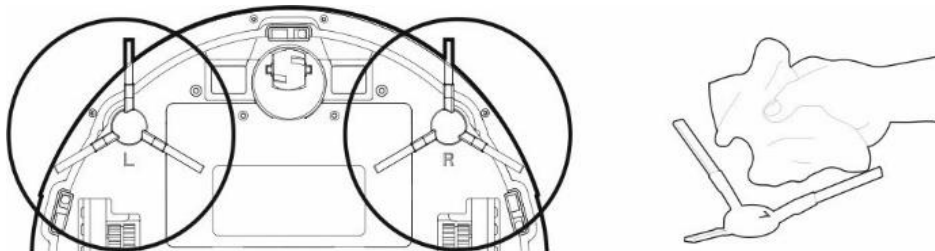

Check both side cleaning brushes together with the air intake opening according to the intensity of the contamination, at least once a week, and remove tangled hairs and other dirt.

SENSORS, CHARGING CONTACTS AND CHARGING BASE - cleaning once a week

Clean the sensors on the bottom (see pic) of the robotic vacuum cleaner once a week with a soft, dry cloth. Verify that the front bumper under which the impact sensor is located is not blocked.

Clean the contacts on the underside (see pic) of the robotic vacuum cleaner and the contacts on the charging base with a soft cloth.

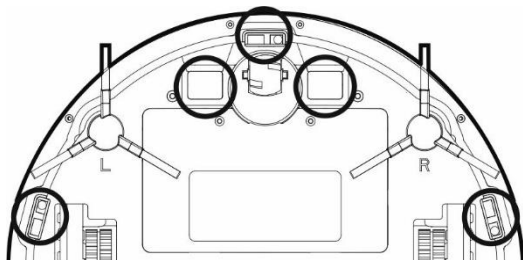

FRONT WHEEL - cleaning once a week

Keep it free of hair and dust. Remove the front wheel from the vacuum cleaner, also clean the wheel axis, and then reinstall it in the robotic vacuum cleaner.

TROUBLESHOOTING

Problem	Solution
The robotic vacuum cleaner behaves „chaotic“.	Always place the vacuum cleaner in the charging station and then start cleaning.
After installing the application and pairing the mobile phone with the robotic vacuum cleaner, the vacuum cleaner is not connected.	Turn your WiFi router on and off, remove your robotic vacuum cleaner in „TESLA RoboStar iQ300“ and try pairing again. We recommend that you always be close to the WiFi router during pairing.

The robotic vacuum cleaner does not start cleaning.	<ol style="list-style-type: none"> 1. The robotic vacuum cleaner has a weak battery. Charge the battery to its full capacity before cleaning. 2. The battery is too warm. Use a robotic vacuum cleaner at 0°C ~ 40°C.
The robotic vacuum cleaner cannot be charged.	<ol style="list-style-type: none"> 1. The charging station is not connected to the mains. Make sure the power cord is properly connected. 2. The charging electrodes have poor contact with the robotic vacuum cleaner. Clean the electrodes on the robotic vacuum cleaner and on the charging base.
The robotic vacuum cleaner will not return to the charging base.	Make sure there is enough space around the charging station and the charging station's detection zone is clean.
The robotic vacuum cleaner is offline (not connected to the WiFi router).	Make sure your WiFi network is properly set up and fully functional. The robotic vacuum cleaner should always be within range of a high quality and strong WiFi signal from your WiFi router.
Vacuuming is very loud.	Clean the main center brush, side brushes, wheels, underside of the robotic vacuum cleaner and front bumper.
There is a squeaking noise during vacuuming.	Remove the front wheel and clean the center line of hair and dust. If necessary, you can lubricate the wheel axis.
Poor cleaning quality.	Empty the dust tank. Clean or replace the HEPA filter and clean the central cleaning brush.
The robotic vacuum cleaner does not start the scheduled cleaning.	<ol style="list-style-type: none"> 1. If the battery of the robotic vacuum cleaner is low, cleaning will not start. Please charge the battery to full capacity. 2. The scheduled cleaning will not be properly synchronized between the robotic vacuum cleaner and your mobile phone if the robotic vacuum cleaner is disconnected from the WiFi network. Keep your robotic vacuum cleaner always within reach of a high quality and strong WiFi signal from your WiFi router.

	Problem	Cause	Solution
1	The vacuum cleaner battery cannot be charged	The vacuum cleaner is not parked correctly in the charging base	Make sure the charging contacts are properly connected when parked in the charging base
		The charging base is not connected to the mains and the vacuum cleaner is switched on by the main switch.	The charging base should always be connected to the mains, do not turn it off. The vacuum cleaner is then always ready for cleaning with a fully charged battery.
		The battery is completely discharged.	Connect the robotic vacuum cleaner directly. Plug the power cord from the 230 V supply into

			the charging connector on the device body.
2	Vacuum cleaner stuck during cleaning.	The vacuum cleaner is stuck in a small space, wrapped loose objects such as curtains, carpet, etc. on the cleaning brushes.	The vacuum cleaner automatically tries to release it if it is unable to do so, please clear the obstacle yourself.
3	The vacuum cleaner stops cleaning and returns to the charging base prematurely.	If the battery level decreases, the vacuum cleaner will automatically switch to charging dock and return to the charging base.	Normal condition, charge the vacuum cleaner to its full capacity and start cleaning again.
		The operating time varies depending on the floor surface, the complexity of the room and the cleaning mode selected.	Normal state, there is no need to solve.
4	The vacuum cleaner will not start cleaning as scheduled.	The vacuum cleaner is switched off or the battery is low.	Turn on the vacuum cleaner and charge the battery.
		You have not saved the scheduled cleaning in the vacuum cleaner memory.	Re-enter the time and day in the vacuum cleaner memory and make sure that the vacuum cleaner is fully charged.
		The vacuum cleaner is blocked.	Switch off and clean the vacuum cleaner.
5	Remote control does not work (RC range is 5 meters)	Weak batteries in remote control.	Replace the batteries, observing the correct polarity when inserting them.
		The vacuum cleaner is not switched on or the battery is not sufficiently charged to start cleaning.	Make sure the vacuum cleaner is turned on and recharge the vacuum cleaner battery.
		The infrared sensor on the remote control is dirty or the infrared sensor on the vacuum cleaner is dirty.	Clean the remote control and vacuum cleaner.
		There is interference between the remote control and the vacuum cleaner.	Avoid using near other infrared devices.

If this does not solve the problem, check that the battery is fully charged and then turn the vacuum cleaner off and on using the „Main power switch“.

BATTERY CARE

- In case of low battery detection during cleaning, the vacuum cleaner automatically searches the charging station and starts charging

- Keep the charging station switched on continuously, if it is not turned on, the vacuum cleaner can not find it.
- If you are carrying a robotic vacuum cleaner or you will not be using it for a long time, turn it off with the main switch.
- If you do not use the device for a long time, remove the batteries from the remote control.
- The robotic vacuum cleaner is equipped with a high-capacity, modern Li-Ion battery, without memory effect, so don't worry about multiple battery charging and discharging.
- The vacuum cleaner is equipped with a special protection that stops supplying power after charging and prevents overcharging, so the battery does not require frequent replacement.
- In standby mode, the robotic vacuum cleaner consumes very little power, so we recommend that you do not switch off the power supply. If you do not use the robotic vacuum cleaner for a long time, switch it off and disconnect the charging station from the mains. However, you should fully charge the vacuum cleaner every three months to prevent the battery from completely discharging.

TECHNICAL SUPPORT

Need help with setup and operation of TESLA RoboStar iQ300?

Contact us: www.tesla-electronics.eu.

WARRANTY REPAIR

For warranty repair, contact the seller where you purchased the TESLA product.

THE WARRANTY DOES NOT APPLY TO:

- using the device for other purposes than it was designed to
- normal wear and tear
- failure to observe the „Important safety instructions“ stated in the user manual
- electrical or mechanical damage caused by improper use
- damage caused by natural elements such as water, fire, static electricity, power surges etcetera
- damage caused by an unauthorized repair
- unreadable serial number
- the battery capacity drops after 6 months of using (6-months battery life warranty)

DECLARATION OF CONFORMITY

We, INTER-SAT LTD, org. složka, declare that this device is in compliance with Directive 2014/53/EU. The full text of the EU declaration of conformity is available at www.tesla-electronics.eu.



This product complies with the requirements of the European Community.



When this crossed-out wheeled bin symbol is attached to a product it means that the product is covered by the European Directive 2002/96/EC. Please inform yourself about the local separate collection system for electrical and electronic products. Please act according to your local rules and do not dispose of your old products with your normal household waste. Correct disposal of your old product helps to prevent potential negative consequences for the environment and human health.

Due to the fact that the product is being developed and improved, we reserve the right to edit the user manual. You can always find the latest version of the this user manual at www.tesla-electronics.eu.

Design and specification may be changed without prior notice, print errors reserved.

Adaptor information (EU) 2019/1782

Manufacturer's name or trade mark, commercial registration number and address.

Dongguan Yingju Power Co., Ltd.

Model identifier	YJS015F-1900600G
Input voltage	100-240V (AC)
Input AC frequency	50/60HZ
Output voltage	19 V
Output current	0.6A
Output power	11.4W
Average active efficiency	> 82.96%
No-load power consumption	< 0.075W

Percentage of nameplate output current:	0~0.6A
---	--------